



Baustein-Merkheft

Arbeiten auf Dächern



Weitere Wege zu den Bausteinen

Medien und Praxishilfen (Internet)



Einzelbausteine können Sie im PDF-Format unter „www.bgbau.de/bausteine“ herunterladen.

Bausteine-Applikation



Bausteine als Applikation für Smartphones. Siehe dazu www.bgbau.de/medien-center.



Mit der Bausteine-Applikation für Ihr Smartphone haben Sie alle Informationen der Bausteine immer mobil zur Verfügung (Apple iOS; Google Android).

Die Bausteine bilden den Stand zum Zeitpunkt der Bearbeitung ab, dieser ist auf jedem Baustein vermerkt.

Den aktuellsten Stand der Bausteine finden Sie im Medien-Center der BG BAU unter (www.bgbau.de/Bausteine).

Gender:

Bei allen Bezeichnungen, die auf Personen bezogen sind, meint die gewählte Formulierung beide Geschlechter, auch wenn aus Gründen der leichteren Lesbarkeit die männliche Form steht.

Impressum

Herausgeber und Copyright:

Berufsgenossenschaft
der Bauwirtschaft
Hildegardstraße 29/30
10715 Berlin
www.bgbau.de

Gestaltung und Abbildungen:

H.ZWEI.S Werbeagentur GmbH
Plaza de Rosalia 2
30449 Hannover

Druck:

LM DRUCK + MEDIEN GmbH
Obere Hommeswiese 16
57258 Freudenberg

Sofern die Bausteine Links zu externen Internetseiten enthalten, ist die Berufsgenossenschaft der Bauwirtschaft für den Inhalt dieser Webseiten nicht verantwortlich.

© Berufsgenossenschaft der Bauwirtschaft

Überarbeitete Auflage 07/2021
Abruf-Nr. 404

BAUSTEINE

SICHER ARBEITEN – GESUND BLEIBEN

Gemeinsames Ziel der BG BAU und ihrer Mitgliedsbetriebe ist es, Unfälle und Berufskrankheiten zu verhindern und arbeitsbedingten Gesundheitsgefahren vorzubeugen.

Das Vorschriften- und Regelwerk zum Arbeitsschutz ist nicht immer leicht lesbar und meist recht „trocken“. Dennoch müssen die Inhalte in der Praxis umgesetzt werden. „Arbeitsschutz leben“ ist schließlich tägliche Aufgabe in den Betrieben. Dabei helfen die Bausteine. Hier finden Sie in kurzen, knapp gehaltenen Formulierungen das Wesentliche zu Gefährdungen und Schutzmaßnahmen.

Die Bausteine sind folgenden Kapiteln zugeordnet:

A. Allgemeines

umfasst die organisatorischen Themen allgemeiner Art, wie sie in jedem Betrieb vorkommen.

B. Arbeitsmittel

beinhaltet Informationen zu Maschinen, Einrichtungen, Geräten und Werkzeugen, die im Hoch- und Tiefbau, bei den Ausbaugewerken und im Gebäudereiniger-Handwerk verwendet werden.

C. Arbeitsverfahren

erläutert sichere Verfahrensweisen.

D. Gesundheitsschutz

ergänzt die anderen Kapitel um die Themen der arbeitsbedingten Gesundheitsgefahren, wie z. B. Lärm, Klima, schwere körperliche Belastungen, aber auch Stress. Besonders für das Erstellen von Gefährdungsbeurteilungen werden hier die wichtigsten Informationen zum Thema Gesundheitsschutz vermittelt.

E. Persönliche Schutzausrüstungen

beschreibt die PSA, die dann erforderlich wird, wenn Unfall- und Gesundheitsgefahren weder durch technische noch durch organisatorische Maßnahmen wirksam ausgeschlossen werden können.

F. Formulare

enthält Formulare für Beauftragungen und Anzeigen.

G. Grundlagen der BG

informiert über Aufgaben und Organisation der BG BAU.

H. Tabellen

beinhaltet neben den Schutzalterbestimmungen, Arbeitsraumbreiten in Leitungsräumen und Baugruben sowie Mindestlichtmaße in Rohrleitungen, die Tragfähigkeitstabellen für Anschlagketten und Chemiefaserbänder.

Jeder Baustein behandelt dabei ein Thema zur Prävention. Wer mehr zu einem speziellen Bereich wissen möchte, findet dazu unter „Weitere Informationen“ entsprechende Angaben.

Ihre



Vorschriften- und Regelwerk

Mit ihrem Vorschriften- und Regelwerk unterstützt die gesetzliche Unfallversicherung Betriebe und Beschäftigte, Arbeitsplätze gesund und sicher zu gestalten.

DGUV Vorschriften

Vorschriften legen Schutzziele fest und formulieren Forderungen bezüglich Sicherheit und Gesundheitsschutz. Sie sind rechtsverbindlich.

DGUV Regeln

Bei den Regeln handelt es sich um allgemein anerkannte Regeln für Sicherheit und Gesundheitsschutz. Sie beschreiben jeweils den aktuellen Stand des Arbeitsschutzes und dienen der praktischen Umsetzung von Forderungen aus den Vorschriften.

DGUV Informationen

In den Informationen werden spezielle Hinweise und Empfehlungen für bestimmte Branchen, Tätigkeiten, Arbeitsmittel oder Zielgruppen zusammengefasst.

Staatliche Gesetze und Verordnungen

Arbeitsschutzgesetz: Gesetz über die Durchführung von Maßnahmen des Arbeitsschutzes zur Verbesserung der Sicherheit und des Gesundheitsschutzes der Beschäftigten bei der Arbeit;

Arbeitsstättenverordnung: Verordnung über Arbeitsstätten;

Betriebssicherheitsverordnung: Verordnung über Sicherheit und Gesundheitsschutz bei der Verwendung von Arbeitsmitteln;

Gefahrstoffverordnung: Verordnung zum Schutz vor Gefahrstoffen, u.a.

Technische Regeln für Arbeitsstätten (ASR)

Die Technischen Regeln für Arbeitsstätten geben den Stand der Technik, Arbeitsmedizin und Arbeitshygiene sowie sonstige gesicherte arbeitswissenschaftliche Erkenntnisse für das Einrichten und Betreiben von Arbeitsstätten wieder.

Technische Regeln für Betriebssicherheit (TRBS)

Die Technischen Regeln für Betriebssicherheit geben den Stand der Technik, Arbeitsmedizin und Arbeitshygiene sowie sonstige gesicherte arbeitswissenschaftliche Erkenntnisse für die Verwendung von Arbeitsmitteln wieder.

Technische Regeln für Gefahrstoffe (TRGS)

Die Technischen Regeln für Gefahrstoffe geben den Stand der Technik, Arbeitsmedizin und Arbeitshygiene sowie sonstige gesicherte wissenschaftliche Erkenntnisse für Tätigkeiten mit Gefahrstoffen, einschließlich deren Einstufung und Kennzeichnung, wieder.

Technische Regeln für Biologische Arbeitsstoffe (TRBA)





Die Technischen Regeln für biologische Arbeitsstoffe geben den Stand der Technik Arbeitsmedizin und Arbeitshygiene sowie sonstige gesicherte wissenschaftliche Erkenntnisse für Tätigkeiten mit biologischen Arbeitsstoffen, einschließlich deren Einstufung wieder.

Gleichwertigkeitsklausel

Die in diesen Bausteinen enthaltenen technischen Lösungen und Beispiele schließen andere, mindestens ebenso sichere Lösungen nicht aus, die auch in technischen Regeln anderer Mitgliedsstaaten der Europäischen Union oder anderer Vertragsstaaten des Abkommens über den Europäischen Wirtschaftsraum ihren Niederschlag gefunden haben können.

Inhalt

A Allgemeines

Baustein-Nr.	Baustein-Titel	Seite
 027	Verkehrswege auf Dächern	9
 063	Lagerung von Druckgasbehältern in Gebäuden	11
 064	Lagerung von Druckgasbehältern im Freien	13
 065	Transport von Druckgasflaschen	15

B Arbeitsmittel

Baustein-Nr.	Baustein-Titel	Seite
 100	Absturzsicherungen auf Baustellen Seitenschutz/Absperrungen	17
 101	Dachschutzwände	19
 102	Schutznetze	21
 103	Dachdeckerstühle – Auflegeleitern – Sicherheitsdachhaken	23
 104	Flachdach-Absturzsicherungssysteme	25
 105	Arbeitsplattformnetze	27
 106	Kleinformatige Schutznetze	29
 107	Randsicherungen	31
 111	Fanggerüste	33

Baustein-Nr.	Baustein-Titel	Seite
 113	Fassadengerüste	35
 114	Schutzdächer	37
 115	Gerüste für den Schornsteinbau	39
 119	Konsolgerüste	41
 120	Wetterschutzdächer	43
 121	Dachfanggerüste	45
 123	Dachgerüste für den Hausschornsteinbau	47
 131	Anlegeleitern	49
 133	Steigleitern	51
 141	Schwenkarmaufzüge	53
 142	Anlegeaufzüge	55
 162	Schuttrutschen	57
 164	Anschlagen von Lasten Anschlagmittel	59
 171	Elektrische Anlagen und Betriebsmittel auf Bau- und Montagestellen	61
 172	Elektrische Anlagen und Betriebsmittel Wiederholungsprüfungen	63
 174	Baulaser	65
 212	Hubarbeitsbühnen	67
 215	Autokrane	69

Baustein-Nr.	Baustein-Titel	Seite
 217	LKW-Ladekrane	71
 221	Unbemannte Luftfahrtsysteme – UAS	73
 231	Flüssiggasanlagen	75
 233	Schmelzöfen	77
 235	Eintreibgeräte	79
 237	Mobile Baukompressoren	81
 259	Handkettensägen	83
 265	Baustellenkreissägen Handkreissägen	85
 266	Bohrmaschinen	87
 267	Handbetriebene Scheren und Stanzen	89
 268	Kraftbetriebene Scheren	91
 270	Rundmaschinen Walzen	93
 272	Schwenkbiegemaschinen – Langabkantmaschinen	95
 273	Schleifmaschinen	97
 274	Handtrennschleifmaschinen	99

C Arbeitsverfahren

Baustein-Nr.	Baustein-Titel	Seite
 311	Asbestzementprodukte	101

Baustein-Nr.	Baustein-Titel	Seite
 319	Neue Mineralwolle-Dämmstoffe Glaswolle, Steinwolle, Schlackenwolle	103
 320	Alte Mineralwolle-Dämmstoffe Glaswolle, Steinwolle mit krebserregenden Eigenschaften	105
 323	Schimmelpilze bei der Gebäudesanierung	107
 324	Verunreinigung durch Tauben	109
 341	Dachdeckung mit Reet	111
 342	Dachdeckung mit Profilblechen	113
 343	Dachdeckung mit Wellplatten	115
 344	Dacharbeiten Dachlatten als Arbeitsplatz	117
 345	Dacharbeiten Arbeitsplätze und Absturzsicherungen	119
 346	Dacharbeiten Öffnungen und Lichtkuppeln	121
 357	Zugänge zu Gerüsten für Gerüstbauarbeiten und Gerüstnutzung	123
 359	Gerüstnutzung Plan für den Gebrauch, Inaugenscheinnahme durch den Nutzer	125
 360	Gerüstnutzung Arbeits- und Betriebssicherheit	127
 391	Schornsteinfegerarbeiten	129
 412	Arbeiten in der Nähe elektrischer Freileitungen	131
 413	Arbeiten in der Nähe von Funkanlagen	133
 421	Weichlöten	135
 423	Gasschweißen – Brennschneiden – Hartlöten	137

Verkehrswege auf Dächern

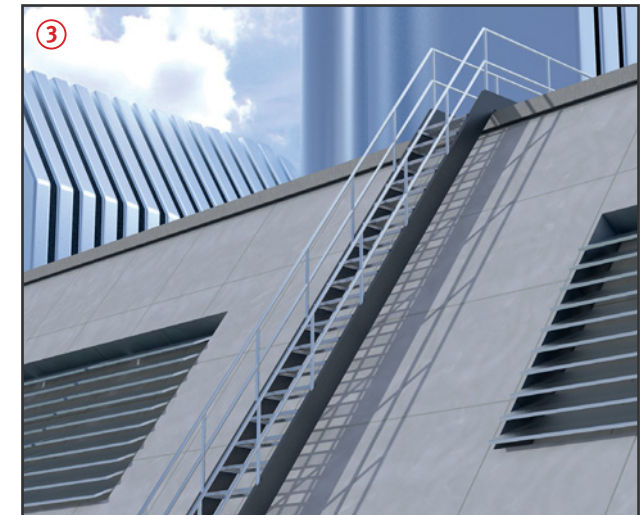
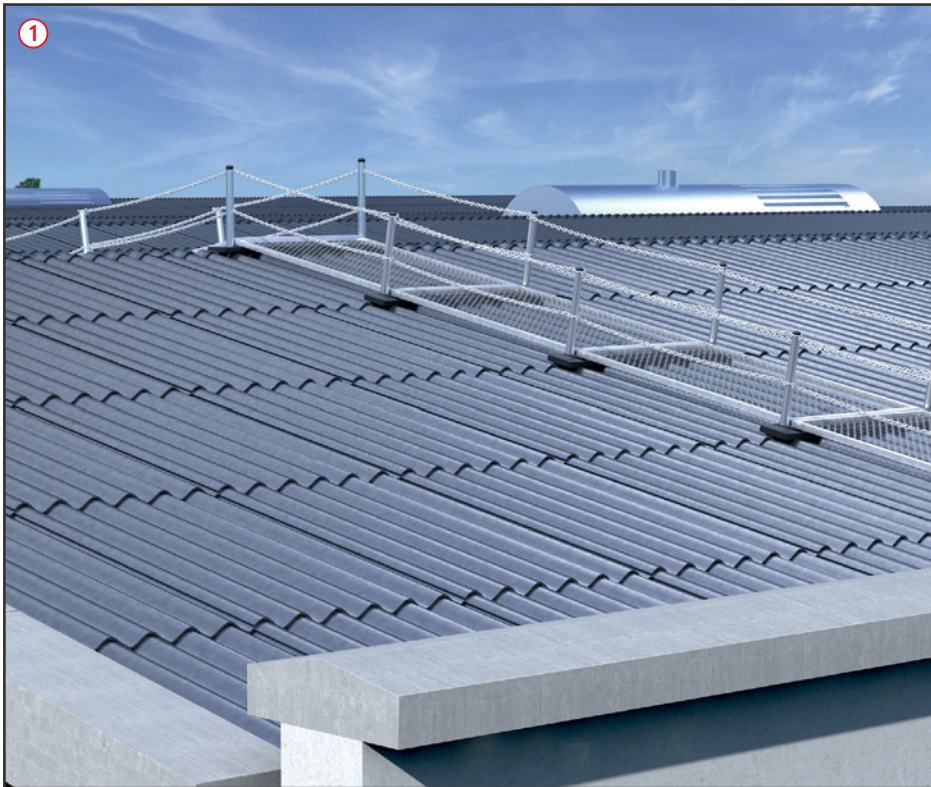

Gefährdungen

- Unzureichend eingerichtete Verkehrswege können Stolpern, Rutschen, Stürzen und Abstürze zur Folge haben.

Allgemeines

- Verkehrswege so einrichten, dass die Gefährdung durch Absturz von Beschäftigten so weit als möglich vermieden wird.
- Verkehrswege so herrichten, dass sich die Beschäftigten bei jeder Witterung sicher bewegen können.
- Sind Anlagen, Einrichtungen und andere Arbeitsplätze nur über nicht durchsturz sichere Dachflächen zu erreichen, Laufstege mit beidseitigem Seitenschutz verwenden ①.

Schutzmaßnahmen

- Verkehrswege müssen
 - durch geeignete Maßnahmen absturz- und durchsturz sicher ausgeführt werden,
 - für die jeweilige Nutzung möglichst eben und ohne Stolperstellen sein,
 - durch geeignete Oberflächenbeschaffenheit rutschsicher gestaltet werden (z. B. rutschhemmende Matten ②),
 - beleuchtet sein, wenn das Tageslicht nicht ausreicht,
 - freigehalten werden.

Anforderungen an Laufstege

- Mindestbreite: 0,50 m,
- bei einer Neigung über 1:5 (ca. 11°): Trittleisten aufbringen,
- bei einer Neigung über 1:1,75 (ca. 30°): Trittstufen aufbringen.

Anforderungen an Aufstiege

- Als Aufstiege Treppen verwenden ③.
- Bei gelegentlichem Zugang (z. B. zu Wartungsarbeiten) einer geringen Anzahl unterwiesener Beschäftigter, können Steigleitern oder Steigeisengänge genutzt werden,
- Anlegeleitern nur bis max. 5,00 m Aufstiegshöhe einsetzen, wenn auf Grund der Gefährdungsbeurteilung keine sichereren Arbeitsmittel als Verkehrsweg verwendet werden können.

Weitere Informationen:
 Arbeitsstättenverordnung
 Betriebssicherheitsverordnung
 DGUV Vorschrift 38 Bauarbeiten
 ASR A1.8 Verkehrswege
 ASR A2.1 Schutz vor Absturz und herabfallenden Gegenständen
 TRBS 2121 Gefährdung von Beschäftigten durch Absturz –
 Allgemeine Anforderungen
 DIN EN 516
 DIN 4426

Lagerung von Druckgasbehältern in Gebäuden



Gefährdungen

- Bei der Lagerung von Druckgasbehältern besteht Brand- und Explosionsgefahr.

Schutzmaßnahmen

- Unzulässig ist die Lagerung in:
 - Räumen unter Erdgleiche (Keller),
 - Treppenträumen,
 - Fluren,
 - engen Höfen,
 - Durchgängen und Durchfahrten,
 - Garagen,
 - Arbeits- und Sanitärräumen,
 - Räume mit Gruben, Kanälen, Bodenabläufen sowie Schornsteinreinigungsöffnungen.

Ausnahme: Eine Lagerung unter Erdgleiche ist zulässig, wenn der Fußboden des Lagers nicht tiefer als 1,5 m unter Geländeoberfläche liegt und bei natürlicher Lüftung des Raumes der Lüftungsgesamtquerschnitt $\geq 10\%$ der Raumgrundfläche ist und nicht mehr als 50 gefüllte Flüssiggasflaschen gelagert werden. Bei Lagerung von Druckgasflaschen ist Folgendes zu beachten:

Lagerräume

- Betreten des Lagers durch Unbefugte ist untersagt.
- Am Zugang muss auf das Verbot von Zündquellen und die Lagerung von Gas durch Warnschilder hingewiesen werden.
- Es muss ein Feuerlöscher leicht erreichbar vorhanden sein ①.
- Druckgasflaschen möglichst stehend lagern. Bei liegender Lagerung Flaschen gegen Fortrollen sichern.

Ausnahme: Flüssiggasflaschen müssen stehend gelagert werden.

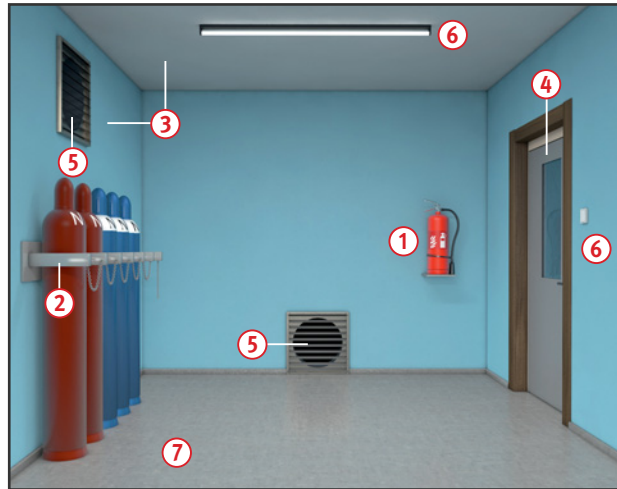

- Stehende Druckgasflaschen gegen Umfallen und Herabfallen sichern ②.
- Ventile mit Schutzkappen und ggf. Verschlussmuttern sichern.
- Druckgasflaschen nicht mit brennbarem Material wie Holz und Papier lagern. Bei der Zusammenlagerung von Druckgasbehältern sind die besonderen Bestimmungen der TRGS 510 zu beachten.
- Das Umfüllen von Druckgasen in Lagern ist unzulässig.
- Decken, Trennwände und Außenwände von Lagerräumen müssen mindestens feuerhemmend ausgeführt sein ③.
- Dächer müssen widerstandsfähig gegen Flugfeuer und strahlende Wärme sein.
- Lagerräume, die an einen öffentlichen Verkehrsweg angrenzen, sind an dieser Seite mit einer Wand ohne Türen und, bis zu einer Höhe von 2,00 m, ohne Öffnungen auszuführen.
- Lagerräume müssen durch feuerhemmende Türen gegenüber anschließenden Räumen abgetrennt sein ④.
- Lagerräume müssen ausreichend be- und entlüftet werden. Natürliche Lüftung ist ausreichend, wenn unmittelbar ins Freie führende Zu- und Abluftöffnungen mit einem Mindestquerschnitt von jeweils 1/100 der Bodenfläche des Raumes vorhanden sind ⑤.
- Be- und Entlüftungsöffnungen möglichst diagonal im Raum anordnen.
- In Lagerräumen für brennbare Gase dürfen nur elektrische Anlagen und Betriebsmittel in explosionsgeschützter Ausführung verwendet werden ⑥.
- Für einen sicheren Stand der Behälter durch ebene und feste Fußböden sorgen. Fußbodenbeläge müssen aus schwer entflammbarem Material bestehen ⑦.
- Gefüllte Druckgasflaschen nicht in unmittelbarer Nähe von Wärmequellen lagern.

8 Abmessungen der Schutzbereiche für Druckgasflaschen mit brennbaren Gasen bei der Lagerung in Gebäuden

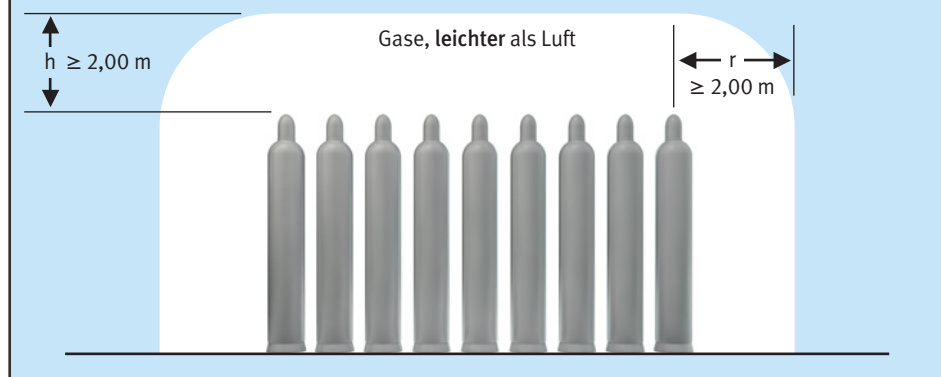

8 Abmessungen der Schutzbereiche für Druckgasflaschen mit brennbaren Gasen bei der Lagerung in Gebäuden

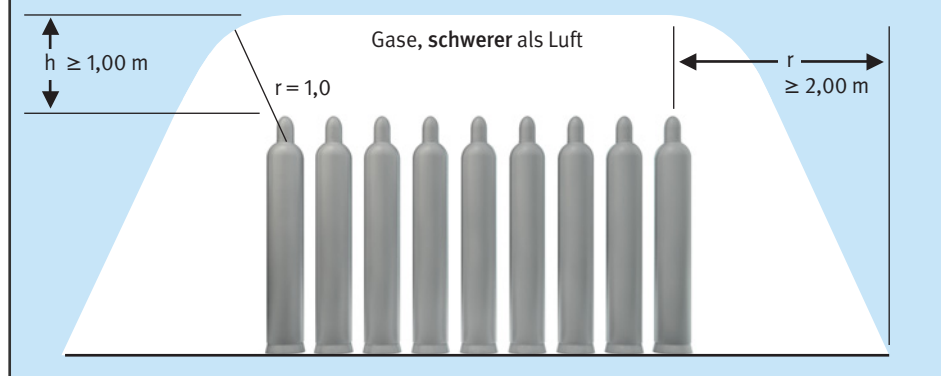

- Der Abstand von Druckgasflaschen zu Heizkörpern u. a. muss mindestens 0,50 m betragen.
- Druckgasflaschen mit brennbaren Gasen (Acetylen, Flüssiggas) und brandfördernden Gasen (Sauerstoff) dürfen zusammen gelagert werden, wenn
 - die Gesamtzahl 150 Druckgasflaschen nicht übersteigt,
 - wenn zwischen den Lagerklassen ein Abstand von mindestens 2,0 m eingehalten wird.

Schutzbereich

- Druckgasflaschen mit brennbaren Gasen müssen von einem Schutzbereich umgeben sein ⑧. Im Schutzbereich dürfen sich keine Zündquellen befinden. Es muss ein Warnschild vorhanden sein.



- Bei Räumen mit einer Grundfläche $< 20 \text{ qm}$ ist der gesamte Raum Schutzbereich.

Weitere Informationen:

Betriebssicherheitsverordnung
Gefahrstoffverordnung
DGUV Vorschrift 79 Verwendung von Flüssiggas
ASR A1.3 Sicherheits- und Gesundheitsschutzkennzeichnung
TRBS 2152-3 Gefährliche explosionsfähige Atmosphäre
TRBS 3145 / TRGS 745 Ortsbewegliche Druckgasbehälter – Füllen, Bereithalten, innerbetriebliche Beförderung, Entleeren
TRGS 400 Gefährdungsbeurteilung für Tätigkeiten mit Gefahrstoffen
TRGS 510 Lagerung von Gefahrstoffen in ortsbeweglichen Behältern
TRGS 720/TRBS 2152 Gefährliche explosionsfähige Atmosphäre – Allgemeines
TRGS 746/TRBS 3146 Ortsfeste Druckanlagen für Gase
DVS* Merkblatt 0212 Umgang mit Druckgasflaschen
*DVS = Deutscher Verband für Schweißen und verwandte Verfahren e.V.

Lagerung von Druckgasbehältern im Freien



Gefährdungen

- Bei der Lagerung von Druckgasbehältern besteht Brand- und Explosionsgefahr.

Schutzmaßnahmen

- Unzulässig ist die Lagerung in:
 - engen Höfen,
 - Durchgängen und Durchfahrten,
 - in der Nähe von Gruben, Kanälen, Abflüssen und tiefer liegenden Räumen.
- Betreten des Lagers durch Unbefugte ist untersagt. Ein entsprechendes Hinweisschild ist am Zugang zum Lager anzubringen ①.
- Es muss ein Feuerlöscher leicht erreichbar vorhanden sein.

- Andere Druckgasbehälter möglichst stehend lagern. Bei liegender Lagerung Flaschen gegen Fortrollen sichern.
- Flüssiggas muss immer stehend gelagert werden. Druckgasbehälter sind gegen Umfallen und Herabfallen zu sichern.
- Ventile mit Schutzkappen und ggf. Verschlussmuttern sichern.
- Das Umfüllen von Druckgasen in Lagern ist unzulässig.
- Druckgasbehälter sind im Freien durch Gasflaschenboxen und -container oder durch Umzäunung zu sichern.
- Sicherheitsabstand $\geq 5,00$ m zu benachbarten Anlagen und Einrichtungen einhalten, wenn hiervon Gefahren, z. B. gefährliche Erwärmungen, ausgehen können.

- Bei Druckgasbehältern mit brennbaren Gasen dürfen sich im Schutzbereich ② keine Zündquellen, Gruben, Kanäle, Bodenabläufe, Kellerniedergänge befinden.
- Der Schutzbereich darf sich nicht auf Nachbargrundstücke und öffentliche Verkehrsflächen erstrecken.
- Schutzbereich nur an max. zwei Seiten durch mindestens 2,00 m hohe öffnungslose Schutzwände aus nicht brennbarem Material einengen.
- Gaslagerbehälter mit entzündbaren oder mit akut toxischen Gasen der Kat. 1 oder 2, die an einen öffentlichen Verkehrsweg angrenzen, sind an der unmittelbar an den Verkehrsweg angrenzenden Seite mit einer Wand ohne Türen abzutrennen.

② Abmessungen der Schutzbereiche für Druckgasflaschen mit brennbaren Gasen bei der Lagerung im Freien

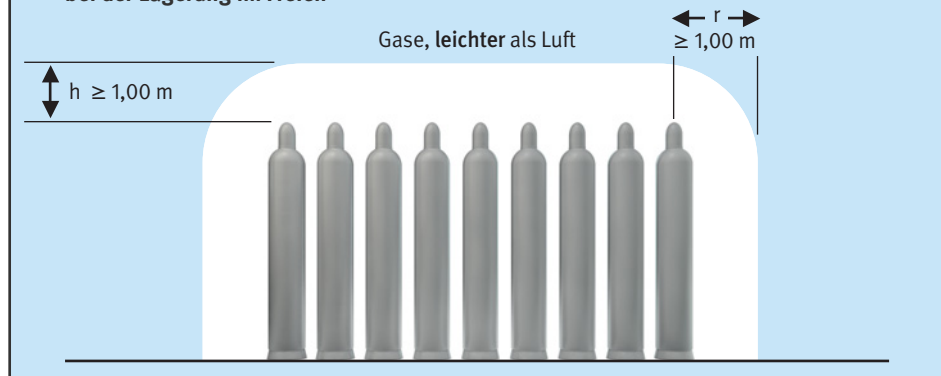

② Abmessungen der Schutzbereiche für Druckgasflaschen mit brennbaren Gasen bei der Lagerung im Freien

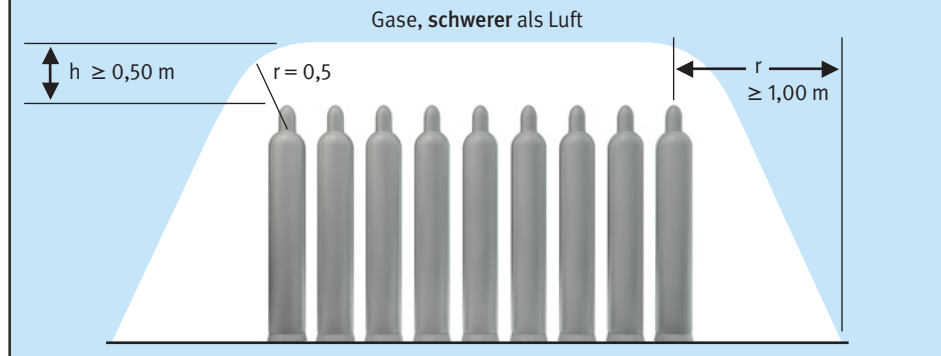

Weitere Informationen:
 Betriebssicherheitsverordnung
 Gefahrstoffverordnung
 DGUV Vorschrift 79 Verwendung von Flüssiggas
 ASR A1.3 Sicherheits- und Gesundheitsschutzkennzeichnung
 TRBS 2152-3 Gefährliche explosionsfähige Atmosphäre
 TRBS 3145 / TRGS 745 Ortsbewegliche Druckgasbehälter – Füllen, Bereithalten, innerbetriebliche Beförderung, Entleeren
 TRGS 400 Gefährdungsbeurteilung für Tätigkeiten mit Gefahrstoffen
 TRGS 407 Tätigkeiten mit Gasen - Gefährdungsbeurteilung
 TRGS 510 Lagerung von Gefahrstoffen in ortsbeweglichen Behältern
 TRGS 720/TRBS 2152 Gefährliche explosionsfähige Atmosphäre – Allgemeines DVS* Merkblatt 0212 Umgang mit Druckgasflaschen
 *DVS = Deutscher Verband für Schweißen und verwandte Verfahren e.V.

Transport von Druckgasflaschen



Gefährdungen

- Bei dem Umgang mit Druckgasflaschen besteht Brand- und Explosionsgefahr.

Schutzmaßnahmen

- Druckgasflaschen gegen Stöße schützen. Flaschen nicht werfen oder fallen lassen, nicht über den Boden rollen.
- Der Transport von Druckgasflaschen mit Magnetkränen ist verboten.
- Zum Transport von Einzelgasflaschen z.B. Flaschenkarren ① oder Transportgestelle ② verwenden.
- Beim Transport auf Fahrzeugen Druckgasflaschen gegen Verwackeln, Verrollen, Umfallen und Herabfallen sichern, z. B. durch Verzurren.

- Druckgasflaschen nur mit geschlossenen Ventilen und aufgeschraubten Schutzkappen transportieren.
- Fahrzeuge mit gefüllten Druckgasflaschen sollten nicht unbeaufsichtigt auf öffentlichen Straßen und Plätzen abgestellt werden.

Zusätzliche Hinweise für den Transport von Druckgasflaschen auf öffentlichen Straßen

- Begrenzte Mengen gemäß Gefahrgutverordnung Straße, Eisenbahn und Binnenschifffahrt (GGVSEB) beachten. Bei Beförderung eines Stoffes oder Produktes darf die Höchstmenge nicht überschritten werden (Tabelle).
- Bei der Zusammenladung unterschiedlicher Gefahrgüter auf einem Fahrzeug oder Anhänger sind die Nettomengen mit den stoffspezifischen Faktoren zu ermitteln.

- Die Summe der Produkte darf die Zahl 1000 nicht überschreiten. Bei Überschreitung gelten alle Vorschriften der Gefahrgutverordnung Straße, Eisenbahn und Binnenschifffahrt (GGVSEB).
- Gasflaschen dürfen nur mit verschlossenen Ventilen und Schutzkappen transportiert werden.
- Gasflaschen müssen mit Gefahrzetteln und UN-Nummern gekennzeichnet sein.
- Feuerlöscher (2 kg Pulver) mitführen.
- Druckgasflaschen in Fahrzeugen (Kombifahrzeuge bzw. geschlossener Aufbau) nur transportieren, wenn mindestens zwei Lüftungsöffnungen vorhanden sind.
- Jede Lüftungsöffnung sollte einen Querschnitt von mindestens 100 cm² haben.
- Lüftungsöffnungen nicht durch Ladegut verstellen oder verschließen.

Kleine Mengen und Faktoren für Stückgutbeförderung

Klasse	Klassifiz.-code	UN-Nr.	Stoffe/ Zubereitungen Bezeichnung Faktor	Kleinmengen (kg netto bzw. Fassungs- volumen der Gasflasche) und Faktoren für Stückgutbeförderungen	
				333 3	1000 1
Klasse 2	1 O	1072	Sauerstoff		●
	1 F	1049	Wasserstoff	●	
	2 F	1965	Propan	●	
	2 F	1965	Flüssiggas	●	
	4 F	1001	Acetylen	●	

Beispiel:

Rohrleitungsbauer transportieren auf der Ladefläche eines Doppelkabinen-Transporters

40 l Sauerstoff
(Klasse 2, UN-Nr. 1072) x 1 = 40
8 kg Acetylen
(Klasse 2, UN-Nr. 1001) x 3 = 24
33 kg Propan
(Klasse 2, UN-Nr. 1965) x 3 = 99
163

163 < 1000,
also Kleinmengenbeförderung.

- Rauchen und Umgang mit offenem Feuer ist bei Ladearbeiten verboten.
- Flaschen gegen Umkippen und Anstoßen beim Bremsen oder bei Kurvenfahrt sichern, z. B. durch fest an die Wagenwände angebrachte Gestelle mit lösbaren Bügeln, Ketten oder Zurrgurten ③.
- Zur Gasentnahme Druckgasflaschen aus dem Fahrzeug entfernen und erst dann die Druckminderer anschließen. Ausnahme: Besonders eingerichtete Werkstattwagen.

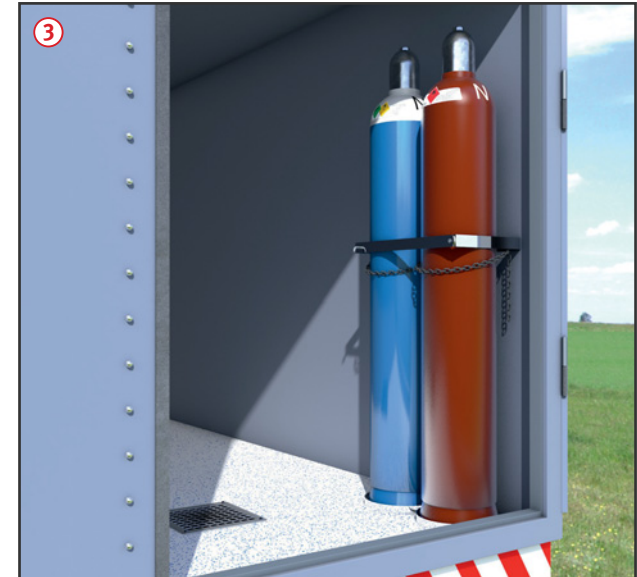

Zusätzliche Hinweise für Arbeiten im Werkstattwagen

- Schweiß-, Löt- und Brennschneidarbeiten dürfen nur dann in Werkstattwagen ausgeführt werden, wenn
 - die Türen offen gehalten werden,
 - Feuerlöscher (mind. 6 kg ABC-Pulverlöscher) in Greifnähe vorhanden sind,
 - zwischen Flaschendruckminderern und Brenner Einzelgasflaschensicherungen oder Gebrauchsstellenvorlagen eingebaut sind,
 - die Mindestschlauchlänge 3,00 m beträgt.

Weitere Informationen:

Gefahrgutverordnung Straße, Eisenbahn und Binnenschifffahrt (GGVSEB)
Gefahrgut-Ausnahmereverordnung TRBS 3145 / TRGS 745 Ortsbewegliche Druckgasbehälter – Füllen, Bereithalten, innerbetriebliche Beförderung, Entleeren
DVS*-Merkblätter 0211 + 0212
Transport von Gefahrgütern (Abr. Nr. 659.5)
*DVS = Deutscher Verband für Schweißen und verwandte Verfahren e.V.
RSEB - Richtlinien zur Durchführung der Gefahrgutverordnung Straße, Eisenbahn und Binnenschifffahrt (GGVSEB) und weiterer gefahrgutrechtlicher Verordnungen

Absturzsicherungen auf Baustellen

Seitenschutz/Absperrungen

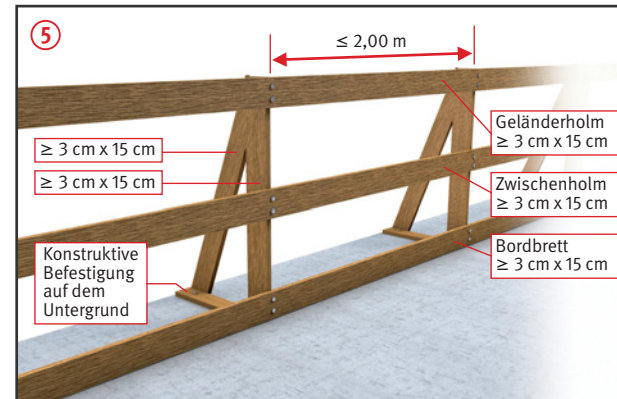
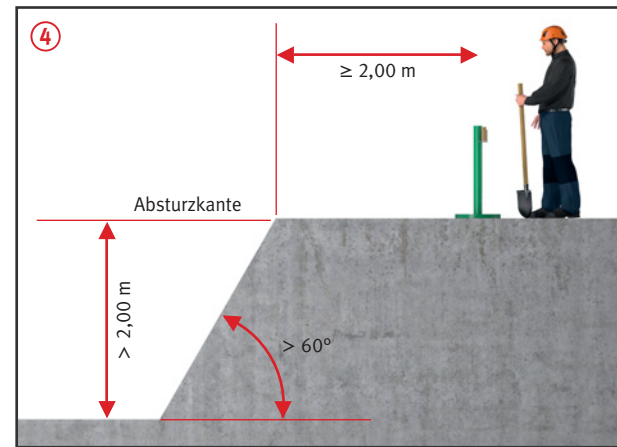
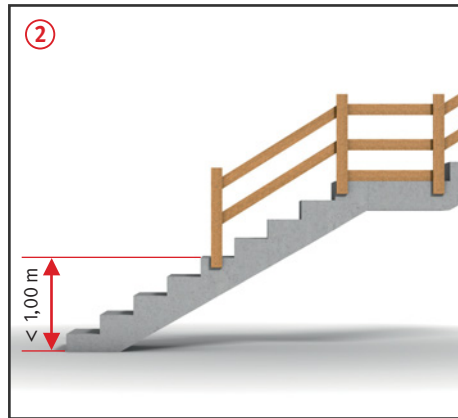
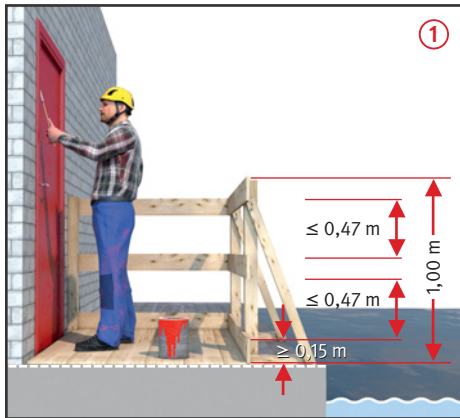

Gefährdungen

- Eine Absturzgefahr besteht bei einer Absturzhöhe von mehr als 1,00 m.
- Fehlende, unvollständig aufgebaute oder falsch dimensionierte Absturzsicherungen sowie fehlende Sicherungsmaßnahmen bei der Montage können Absturzunfälle zur Folge haben.

Schutzmaßnahmen

- Der Unternehmer hat dafür zu sorgen, dass Einrichtungen, die ein Abstürzen von Personen verhindern, vorhanden sind:
 1. unabhängig von der Absturzhöhe an Arbeitsplätzen und Verkehrswegen an und über Wasser oder anderen festen oder flüssigen Stoffen, in denen man versinken kann ①;
 2. bei mehr als 1,00 m Absturzhöhe, soweit nicht nach Nummer 1 zu sichern ist, an freiliegenden Treppenläufen und -absätzen, Wandöffnungen und Verkehrswegen ②;
 3. bei mehr als 2,00 m Absturzhöhe an allen übrigen Arbeitsplätzen ③.



Öffnungen und Vertiefungen

- Geradlinige Kante $\leq 3,00\text{ m}$ oder Flächenmaß $\leq 9\text{ m}^2$.
- Öffnungen und Vertiefungen sind ordnungsgemäß gesichert, wenn diese umwehrt oder begehbar und unverschieblich abgedeckt sind.

Zusätzliche Hinweise für Absturzsicherungen

- Einrichtungen und Maßnahmen zur Sicherung gegen Absturz von Personen sind unabhängig von der Absturzhöhe nicht erforderlich, wenn:

- Arbeitsplätze oder Verkehrswege auf Flächen bis $22,5^\circ$ Neigung liegen und in mindestens $2,00\text{ m}$ Abstand von den Absturzkanten fest abgesperrt sind, z. B. durch Geländer, Ketten oder Seile. Trassierbänder sind keine feste Absperrung ④. Zudem darf keine Gefährdung durch Glätte bestehen, so dass die Personen unter der Absperrung durchrutschen könnten,
- der horizontale Abstand der Absturzkante bei Arbeitsplätzen oder Verkehrswegen max. $0,30\text{ m}$ von anderen tragfähigen und ausreichend großen Flächen beträgt.
- Lassen sich aus arbeitstechnischen Gründen, z. B. Arbeiten direkt an der Absturzkante, Schutzvorrichtungen nicht ver-

- wenden, hat der Unternehmer dafür zu sorgen, dass an deren Stelle Einrichtungen zum Auffangen abstürzender Personen (Auffangeinrichtungen wie z. B. Fanggerüste, Dachfanggerüste, Auffangnetze, Schutzwände) vorhanden sind.
- Lassen sich keine Schutzvorrichtungen oder Auffangeinrichtungen einrichten, hat der Unternehmer dafür zu sorgen, dass persönliche Schutzausrüstungen gegen Absturz (PSAgA) als individuelle Schutzmaßnahme verwendet werden. Die geeignete PSAgA muss sich aus der Gefährdungsbeurteilung ergeben. Der weisungsbefugte und fachkundige Vorgesetzte hat die geeigneten Anschlagseinrichtungen im Einzelfall sowie das Rettungskonzept festzulegen.

Ausnahme:

Schutzvorrichtungen bei einer Absturzhöhe bis $3,00\text{ m}$ sind entbehrlich an Arbeitsplätzen und Verkehrswegen auf Dächern und Geschossdecken mit bis zu $22,5^\circ$ Neigung und nicht mehr als 50 m^2 Grundfläche, sofern die Arbeiten von hierfür fachlich qualifizierten und körperlich geeigneten Versicherten ausgeführt werden, welche besonders unterwiesen sind und die Absturzkante deutlich erkennen können.

Zusätzliche Hinweise für Abmessungen Seitenschutz

- Geländer- und Zwischenholm sind gegen unbeabsichtigtes Lösen, das Bordbrett ist gegen Kippen zu sichern. Ohne statischen Nachweis dürfen als Geländer- und Zwischenholm verwendet werden:
 - bei einem Pfostenabstand bis $2,00\text{ m}$ Bretter mit Mindestquerschnitt $15 \times 3\text{ cm}$,
 - bei einem Pfostenabstand bis $3,00\text{ m}$ Bretter mit Mindestquerschnitt $20 \times 4\text{ cm}$ oder Stahlrohre $\varnothing 48,3 \times 3,2\text{ mm}$ bzw. Aluminiumrohre $\varnothing 48,3 \times 4\text{ mm}$.
 - Bordbretter müssen den Belag um mindestens 15 cm überragen. Mindestdicke 3 cm ,
 - für Seitenschutzpfosten aus Holz, die Bild ⑤ entsprechen, gilt der Brauchbarkeitsnachweis als erbracht.

Weitere Informationen:

Betriebsicherungsverordnung Arbeitsstättenverordnung DGUV Vorschrift 38 Bauarbeiten ASR A2.1 Schutz vor Absturz und herabfallenden Gegenständen, Betreten von Gefahrenbereichen DGUV Information 201-023 Sicherheit von Seitenschutz, Randsicherungen und Dachschutzwänden als Absturzsicherungen bei Bauarbeiten DIN EN 12811-1:2004-03, DIN EN 13374, DIN 4420-1:2004-03, DIN 4426:2017-01

Dachschutzwände

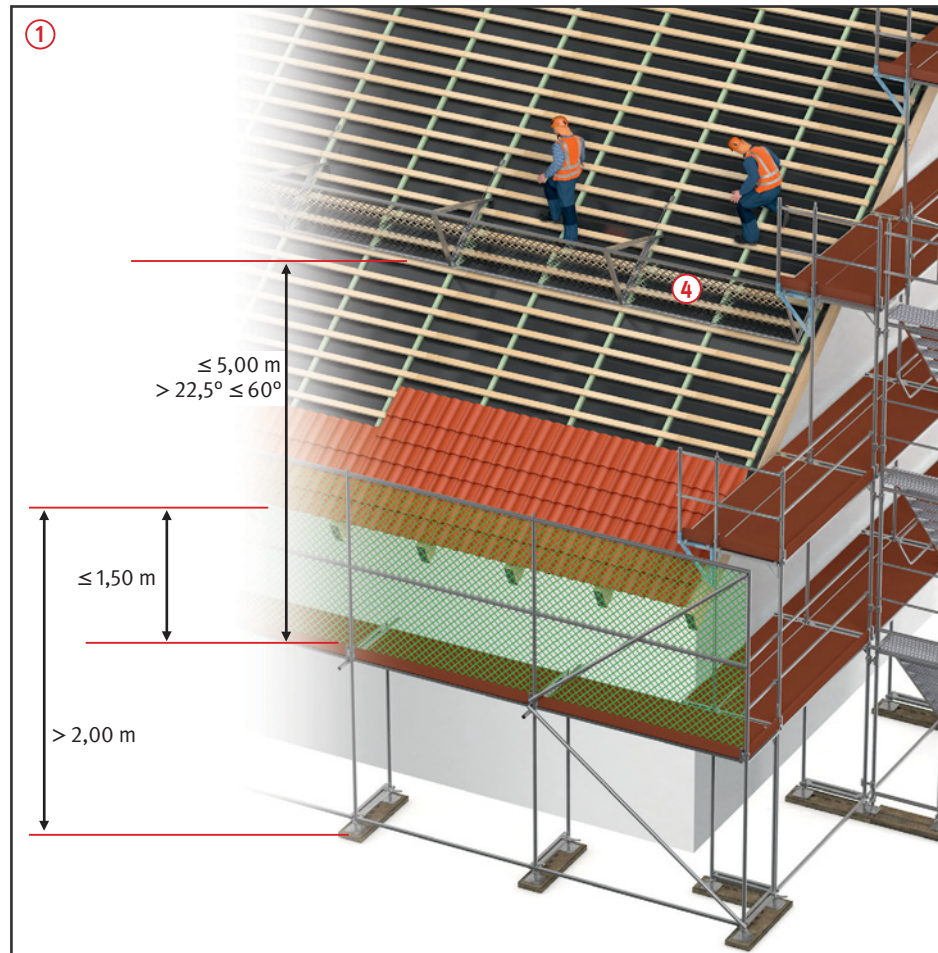

Gefährdungen

• Fehlende Sicherungsmaßnahmen beim Auf- bzw. Abbau, nicht sachgerechter Befestigung sowie Ausführung von Dacharbeiten außerhalb des zulässigen Arbeitsbereiches können zu Absturzunfällen führen.

Allgemeines

• Dachschutzwände nur bis zu einer Dachneigung von 60° einsetzen.
 • Bei Dachneigungen von mehr als 22,5° darf der Höhenunterschied zwischen Arbeitsplatz und Einrichtungen zum Auffangen abrutschender Beschäftigter nicht mehr als 5,00 m betragen ①.

• Schutzwandhalter nur an durchgehenden, senkrecht zur Traufe verlaufenden, ausreichend tragfähigen Sparren befestigen.
 • Beschäftigte sind gemäß der Betriebsanweisung und der Aufbau- und Verwendungsanleitung des Herstellers zu unterweisen.

• Dachschutzwände sind entsprechend der Aufbau- und Verwendungsanleitung des Herstellers zu verwenden. In der Aufbau- und Verwendungsanleitung des Herstellers werden Mindestquerschnitt, Befestigungsmittel und ggf. erforderliche zusätzliche Maßnahmen beschrieben ②.
 • Dachschutzwände mit einer Bauhöhe von mindestens 1,00 m verwenden und nach Angabe des Herstellers anbringen ④.

Schutzmaßnahmen

• Beschäftigte, die Schutzwände montieren, müssen gegen Absturz gesichert sein, z. B. durch PSA gegen Absturz.
 • PSA gegen Absturz nur an geeigneten Anschlagvorrichtungen befestigen. Beschäftigte vor der ersten Benutzung und nach Bedarf, mindestens einmal jährlich unterweisen.

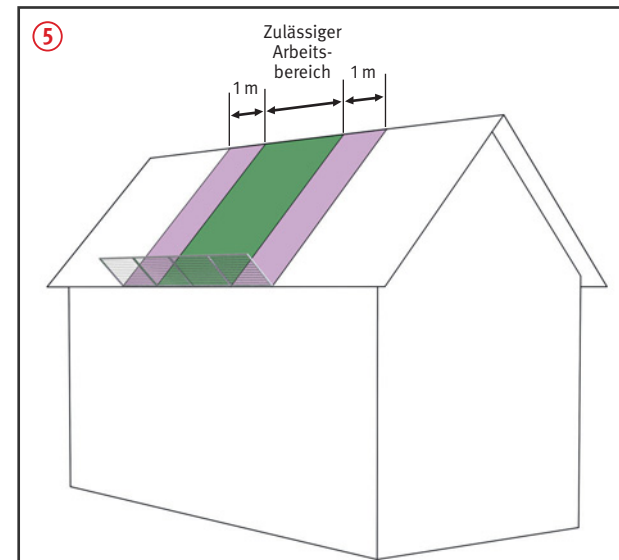
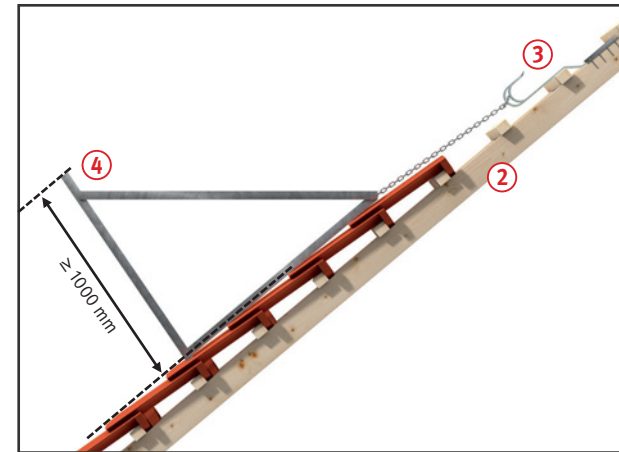

• Für die Dachschutzwand nur Netze oder Geflechte mit einer Maschenweite von höchstens 10 cm verwenden.
 • Für die PSA gegen Absturz und die Rettungsausrüstung ebenfalls Unterweisungen durchführen. Zusätzlich sind praktische Übungen anhand des jeweils eingesetzten Systems und den jeweiligen Umgebungs- und Arbeitsbedingungen erforderlich. Rettungskonzept erstellen.
 • Anschlagmöglichkeiten an Teilen baulicher Anlagen können zur Befestigung genutzt werden, wenn deren Tragkraft für eine Person von 9 kN einschließlich der für die Rettung anzusetzenden Lasten nachgewiesen ist.
 • Vorhandene Anschlagvorrichtungen müssen vor der Benutzung auf ihre Tragfähigkeit überprüft werden.
 • Der Unternehmer oder der fachlich geeignete Vorgesetzte hat die Anschlagvorrichtungen festzulegen und dafür zu sorgen, dass die PSA benutzt wird.
 • Befestigung von Dachschutzwänden an Sicherheitsdachhaken nur nach AuV des Herstellers ③.
 • Dachschutzwände müssen die zu sichernden Arbeitsplätze seitlich um mindestens 1,00 m überragen ⑤.

Prüfungen

• Dachschutzwände nach Sturz einer Person oder Fall von Gegenständen nur weiterverwenden, wenn sie durch eine „zur Prüfung befähigte Person“ überprüft wurden.

Weitere Informationen:

Betriebsicherheitsverordnung
 DGUV Vorschrift 38 Bauarbeiten
 DGUV Regel 112-198 Benutzung von persönlichen Schutzausrüstungen gegen Absturz
 DGUV Information 201-023 Einsatz von Seitenschutz und Seitenschutzsystemen sowie Randsicherungen als Schutzvorrichtung bei Bauarbeiten.
 DGUV Information 201-054 Dach-, Zimmerer- und Holzbauarbeiten
 DGUV Information 201-056 Planungsgrundlagen von Anschlagvorrichtungen auf Dächern
 DIN EN 13374
 DIN EN 517



Gefährdungen

- Fehlende, beschädigte oder mangelhaft aufgehängte Schutznetze sowie fehlende Sicherungsmaßnahmen bei der Errichtung können Absturzunfälle zur Folge haben.

Schutzmaßnahmen

- Beim Verwenden von Schutznetzen als Auffangeinrichtung ist Folgendes zu beachten:
 - nur geprüfte, dauerhaft gekennzeichnete und unbeschädigte Schutznetze vom System S (Netze mit Randseil) verwenden,
 - Schutznetze nur einsetzen, wenn die Prüfung der Alterung nicht länger als 1 Jahr zurückliegt,
 - als Absturzsicherung nur Schutznetze mit einer Maschenweite von höchstens 10 cm benutzen,

- für Schutznetze muss eine Gebrauchsanleitung auf der Baustelle vorhanden sein,
- Schutznetze sind möglichst dicht unterhalb der zu sichern Arbeitsplätze aufzuhängen.

Zusätzliche Hinweise für das Errichten der Schutznetze

- Schutznetze nur an tragfähigen Bauteilen befestigen ①. Jeder Aufhängepunkt muss eine charakteristische Last von mindestens 6 kN aufnehmen können. Müssen die Lasten z. B. über Träger und Stützen weitergeleitet werden, dann sind nur drei Lasten (4 kN, 6 kN, 4 kN) in ungünstigster Anordnung anzusetzen.
 - Beim Errichten der Netze darauf achten, dass folgende Bedingungen eingehalten sind:
 - Die max. Absturzhöhe in ein Schutznetz mit Randseil (System S) darf 3 m nicht überschreiten.

- Bis 2 m Absturzhöhe gelten Schutznetze als technische Schutzmaßnahme.
- Die Verformung des Schutznetzes infolge Belastung berücksichtigen, um ein Aufschlagen von Personen auf Hindernisse zu vermeiden ②.
- Prüfung durch eine "zur Prüfung befähigte Person" des Erstellers nach Fertigstellung und vor Übergabe an den Nutzer, um den ordnungsgemäßen Zustand festzustellen (Nachweis-Prüfprotokoll).
- Jeder Verwender hat eine Inaugenscheinnahme und erforderlichenfalls eine Funktionskontrolle durch eine fachkundige Person vor dem Gebrauch auf offensichtliche Mängel durchzuführen (Nachweis-Checkliste).

a) Einsträngiges Aufhängeseil L (Seilbruchkraft ≥ 30 kN)



Netzaufhängung durch Umschlingen und Verknoten des Aufhängeseiles am Tragelement.

b) Zweisträngiges Aufhängeseil Z (Seilbruchkraft ≥ 15 kN)



Seile sind gegen Aufdrehen zu sichern und dürfen durch scharfe Kanten nicht beschädigt werden. ③

- Beispiele für Netzaufhängung durch Umschlingen und Verknotung mit ein- bzw. zweisträngigem Aufhängeseil ③. Der Nachweis der Bruchkraft kann z. B. durch ein Prüf- bzw. Werkstoffzeugnis auf der Baustelle nachgewiesen werden.
 - Der Abstand der Aufhängepunkte darf 2,50 m nicht überschreiten und ist so zu wählen, dass der größte Abstand zum Rand \leq als 30 cm ist.
 - Werden Schutznetze miteinander verbunden, sind Kopplungsseile so zu verwenden, dass an der Naht keine Zwischenräume von mehr als 100 mm auftreten und die Schutznetze sich nicht mehr als 100 mm gegeneinander verschieben können.

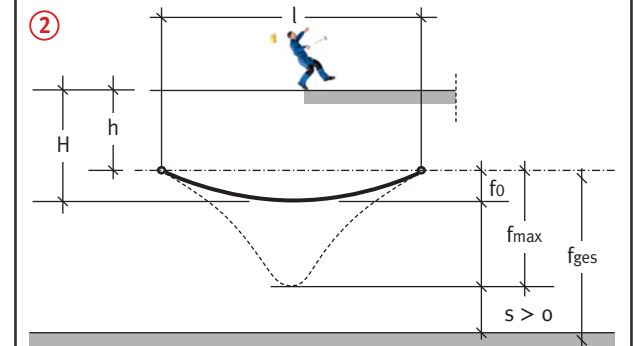

l = Spannweite des Schutznetzes (kleinste / kürzeste Seite)
 h = lotrechter Abstand zwischen Absturzkante und Aufhängepunkt des Schutznetzes
 H = lotrechter Abstand zwischen Absturzkante und Auftrefffläche im Schutznetz
 f_0 = Verformung infolge Eigenlast des Schutznetzes
 f_{max} = größte Verformung infolge Eigenlast und dynamischer Last
 s = Sicherheitsabstand für eventuelle Verkehrswege oder Einbauten

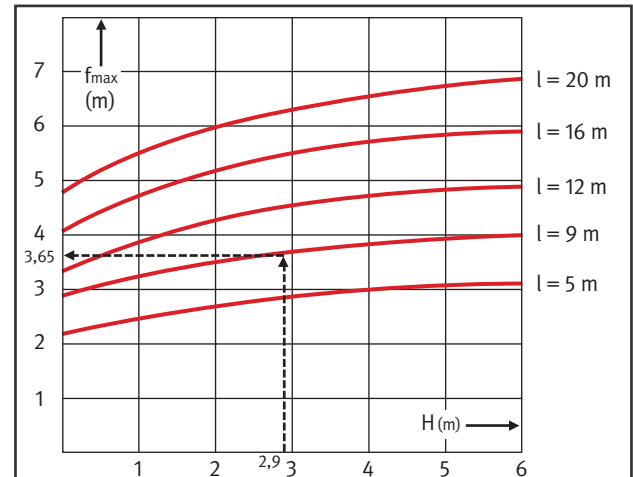

Die Kurven und Werte gelten für: $f_0 \leq 0,1 \cdot l$, $H = h + f_0 \leq 3$ m = H_{max} Verformungen des Schutznetzes in Abhängigkeit von der Spannweite und Lage der Aufhängepunkte

- Werden Schutznetze überlappend ohne Kopplungsseil verwendet, muss die Überlappung mindestens 2,0 m betragen.
- Wenn die Freiraumhöhe unter der Befestigungsebene des Netzes weniger als 5 m, aber mindestens 3 m beträgt, sind folgende Bedingungen einzuhalten:
 - Vorgaben des Herstellers beachten,
 - Länge der kürzesten Schutznetzseite \leq 7,5 m,

- Netzdurchhang in der Mitte des unbelasteten Netzes $<$ 3,5% der kürzesten Schutznetzseite (ca. 26 cm),
- Absturzhöhe von der Absturzkante des jeweiligen Arbeitsplatzes zur möglichen Auftreffstelle des Schutznetzes lotrecht $<$ 2,5 m.

Weitere Informationen:
 DGUV Vorschrift 38 Bauarbeiten
 DGUV Regel 101-011
 Verwendung von Schutznetzen
 DIN 1263 Teil 1 und 2

Dachdeckerstühle Auflegeleitern Sicherheitsdachhaken

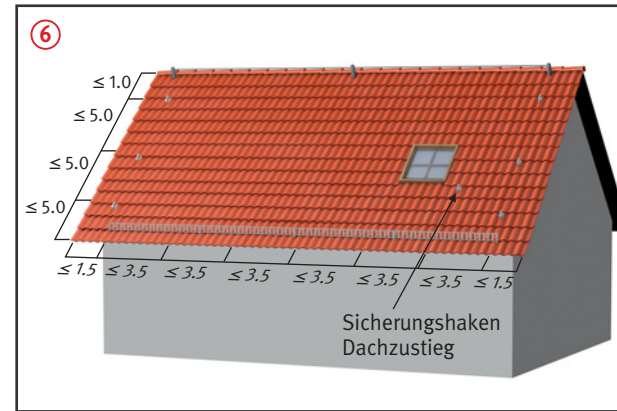
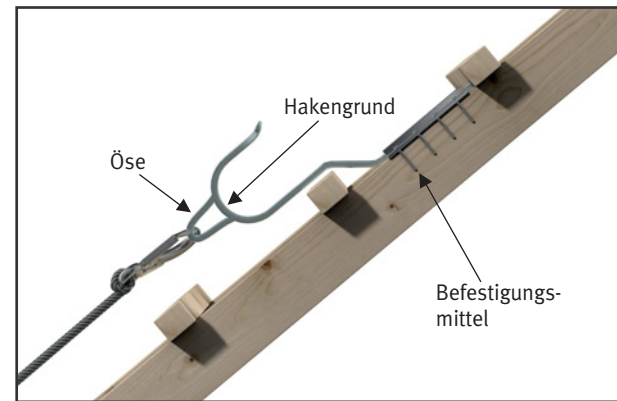
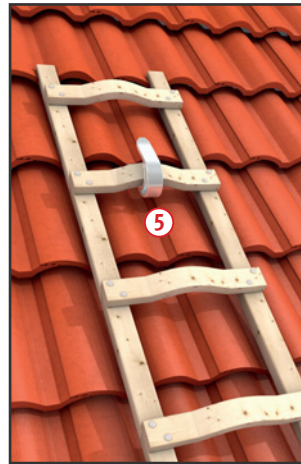

Gefährdungen

- Beim Auf- und Abbau, bei der Benutzung sowie durch nicht fachgerechte Montage kann es zu Absturzunfällen kommen.

Allgemeines

- Für Arbeiten auf einer mehr als 45° geneigten Fläche sind besondere Arbeitsplätze zu schaffen, und zwar unabhängig von den erforderlichen Absturzsicherungen. Diese Absturzsicherungen können z.B. Dachschutzwände, Dachfangwände oder PSA gegen Absturz sein. Mehr als 45° geneigte Flächen können z.B. betonierte, geschalte oder eingedeckte Dachflächen sein.
- Betriebsanweisungen erstellen und die Beschäftigten unterweisen.

Schutzmaßnahmen

Dachdeckerstühle

- Dachdeckerstühle nur nach Angaben der Hersteller aufbauen und verwenden.
- Dachdeckerstühle mit höchstens 1,5 kN belasten.
- Absteckdorne der Verstellvorrichtungen zur Anpassung an verschiedene Dachneigungen gegen unbeabsichtigtes Lösen sichern ①.
- Belagträger mit einer mindestens 60 mm hohen Aufkantung verwenden, die ein Abrutschen der Belagbohle verhindert ②.
- Aufhängung mit ausreichend bemessenen Tragmitteln, z. B. Seilen oder Ketten, an tragfähigen Anschlagpunkten vornehmen.
- Keinen Seitenschutz an Dachdeckerstühlen anbringen (Kippgefahr).
- Auf den Höchstabstand der Stühle (2,50 m) achten.
- Nur Belagbohlen mit einem Mindestquerschnitt von 45/240 mm verwenden ④.



Dachdecker-Auflegeleitern

- Auflegeleitern mit höchstens 1,5 kN belasten. Sie sind mit der Sprosse mittig in Dachhaken einzuhängen ⑤.
- Sicherheitsdachhaken nach DIN EN 517 verwenden ③.
- Auflegeleitern **nicht**
 - mit der obersten Sprosse einhängen ⑤,
 - in die Dachrinne stellen,
 - bei Dachneigungen von mehr als 75° benutzen,
 - mit deckendem Anstrich versehen.

Sicherheitsdachhaken

- Auf Dächern mit einer Neigung > 22,5° und < 75° sind Sicherheitsdachhaken geeignet
 - zum Einhängen von Dachdecker-Auflegeleitern ⑤,
 - zum Befestigen von Dachdeckerstühlen auf geneigten Dächern ③,
 - als Anschlagvorrichtungen für PSA gegen Absturz bei kurzfristigen Dacharbeiten ⑦.
- Sicherheitsdachhaken sollten der DIN EN 517 Typ B entsprechen.
- Die Montage darf nur nach der Einbauanleitung des Herstellers erfolgen.
- Sicherheitsdachhaken für Wartung und Instandhaltung auf der Dachfläche verteilt einbauen ⑥.
- Übergabe einer Montagedokumentation an den Auftraggeber als Nachweis einer sachgerechten Montage und als Grundlage einer späteren Überprüfung der Anschlagvorrichtung.

Prüfungen

- Dachdeckerstühle und deren Tragmittel vor jedem Einsatz auf ihren einwandfreien Zustand kontrollieren.
- Auflegeleitern vor jeder Benutzung auf augenscheinliche Mängel kontrollieren.
- Sicherheitsdachhaken müssen vor der Benutzung von einer sachkundigen Person augenscheinlich auf ihre Tragfähigkeit überprüft werden.

Weitere Informationen:

Betriebssicherheitsverordnung
DGUV Vorschrift 38 Bauarbeiten
TRBS 2121 Gefährdung von Personen durch Absturz – Allgemeine Anforderungen
DGUV Regel 101-038 Bauarbeiten
DGUV Regel 112-198 Benutzung von persönlichen Schutzausrüstungen gegen Absturz
DGUV Information 201-056 Planungsgrundlagen von Anschlagvorrichtungen auf Dächern
DIN EN 517
DIN 4426

Flachdach-Absturz- sicherungssysteme



Schutzmaßnahmen

- Flachdach-Absturzsicherungssysteme dürfen nur unter Aufsicht einer fachkundigen Person auf-, ab- oder umgebaut werden.
- Nur längere zusammenhängende Abschnitte möglichst an allen Dachkanten montieren. Häufiges Umsetzen vermeiden.
- Nicht gesicherte Bereiche mit Kette, Seil, Gitter o. Ä. im Abstand $\geq 2,00$ m von der Absturzkante deutlich absperren ③.
- Beim Hochnehmen von Einzelstützen, z. B. für die Verlegung durchgehender Bahnen, Maximalabstände tragender Stützen nicht überschreiten, sonst zusätzliche Stützen einsetzen.
- Sicherungsvorkehrungen bei hohen Windgeschwindigkeiten treffen, z. B. Systeme umklappen ④ oder ggf. demontieren.
- Systeme nur absturzeschützt montieren:
 - in mindestens 2,00 m Abstand von der Absturzkante aufbauen und unter dem Schutz des Systems versetzen oder
 - unter Anseilschutz an ausreichend tragfähigen Anschlagseinrichtungen.

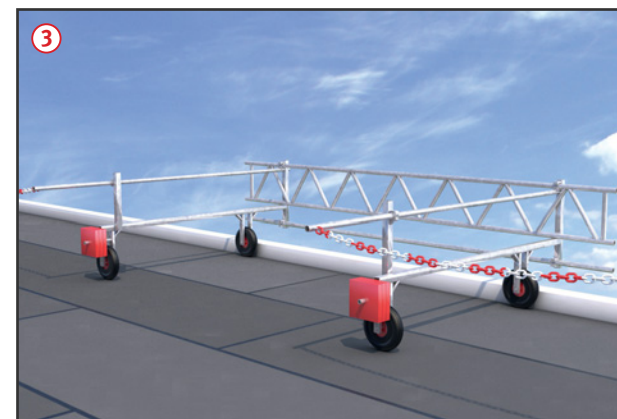

Prüfungen

- Flachdach-Absturzsicherungssysteme sind nach der Montage und nach dem Umsetzen des Systems von einer „zur Prüfung befähigten Person“ zu prüfen.
- Vor Arbeitsbeginn Kontrolle durch fachkundige Person, insbesondere die Ballastierung.

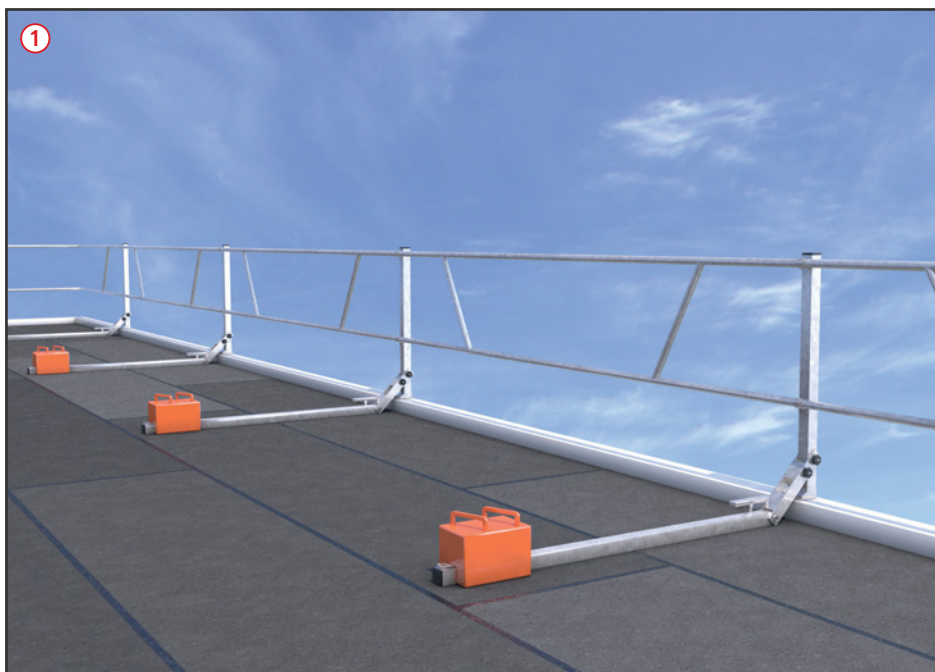

Gefährdungen

- Fehlende Sicherungsmaßnahmen bei der Montage an der Absturzkante können zu Absturzunfällen führen.
- Nichteinhaltung der maximalen Abstände tragender Stützen sowie der vorgeschriebenen Ballastierung können zum Versagen des Systems führen.

Allgemeines

- Für den Einsatz von Systemen zur Absturzsicherung auf oder an Flachdächern gilt es eine Systemauswahl anhand örtlicher Gegebenheiten, z. B.:
 - Dachbelastung,
 - Dachneigung,
 - Attikaform und -abmessungen,
 - max. Gebäudehöhe (Wind) zu treffen.
- Es gibt Systeme mit Ballastierung ① oder mit Befestigung direkt am Bauwerk ②.
- Aufbau- und Verwendungsanleitung des Herstellers beachten und an der Baustelle bereithalten.
- Betriebsanweisungen erstellen und die Beschäftigten unterweisen.

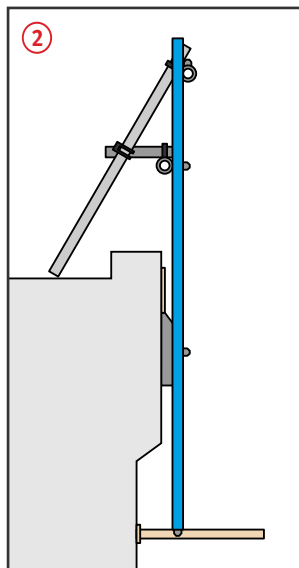

Weitere Informationen:

DGUV Vorschrift 38 Bauarbeiten
 DGUV Regel 101-038 Bauarbeiten
 DGUV Information 201-023 Einsatz von Seitenschutz und Seitenschutzsystemen sowie Randsicherungen als Schutzvorrichtungen bei Bauarbeiten
 DIN EN 13374

Arbeitsplattformnetze



Gefährdungen

- Beschädigte oder mangelhaft aufgehängte Arbeitsplattformnetze sowie fehlende Sicherungsmaßnahmen bei der Montage können Absturzunfälle zur Folge haben.
- Mangelhafte Absturzsicherungen an absturzgefährdeten Bereichen oder an den Zugängen des Arbeitsplattformnetzes können zu Absturzunfällen führen.

Schutzmaßnahmen

- Nur geprüfte Netze verwenden. Eine Alterungsprüfung ist mindestens alle 12 Monate erforderlich.

- Für die Errichtung ist eine Montageanweisung zu erstellen. Diese ist auf der Baustelle vorzuhalten und zu beachten.
- An absturzgefährdeten Bereichen der Arbeitsplattformnetze sind wirksame Maßnahmen zur Absturzsicherung vorzunehmen.
- Der Arbeitsplatz muss über einen sicheren Zugang erreichbar sein, z. B. Aufzüge, Transportbühnen oder Treppen.
- Nach Fertigstellung des Arbeitsplattformnetzes ist dem Verwender ein Plan für den Gebrauch (Gebrauchsanleitung) zu übergeben. Die darin enthaltenen Hinweise zum bestimmungsgemäßen Gebrauch sind von Verwender einzuhalten.

- Netze und deren Befestigung arbeitstäglich auf mögliche Beschädigungen kontrollieren.
- Arbeitsverfahren einschließlich Arbeitsmittel und verwendete Baustoffe und Bauteile dürfen nicht zu einer Zerstörung des Netzes führen, z. B. schweißen, schneiden, scharfe Kanten.
- Keine eigenmächtigen Veränderungen, wie z. B.: Entfernen von Befestigungen inkl. Anschlaggurten, Traversengurten und Randsicherungen vornehmen.
- Änderungen darf grundsätzlich nur der Monteur (fachkundige Person des Erstellers) der Arbeitsplattformnetze vornehmen.

Zusätzliche Hinweise für das Errichten und Verwenden der Arbeitsplattformnetze

- Bei Arbeitsplattformnetzen darf
 - die Maschenweite des Netzes nicht größer als 45 mm sein,
 - die Neigung des eingebauten Netzes nicht mehr als 22,5° betragen,
 - der maximale Durchhang des Netzes bei Belastung mit einer Person an der ungünstigsten Stelle nicht mehr als 30 cm betragen (gegebenenfalls sind die Anschlag- und Traversengurte nachzuspannen),
 - die Befestigung der Arbeitsplattformnetze an der Tragkonstruktion mit Anschlaggurten im Abstand von maximal 50 cm erfolgen ①,
 - der Abstand der längs- und quer aussteifenden Traversengurte jeweils maximal 2 m untereinander betragen ②,
 - bei dem Gebrauch des Arbeitsplattformnetzes punktuell eine maximale Belastung von 6 kN in die Tragkonstruktion eingeleitet werden.

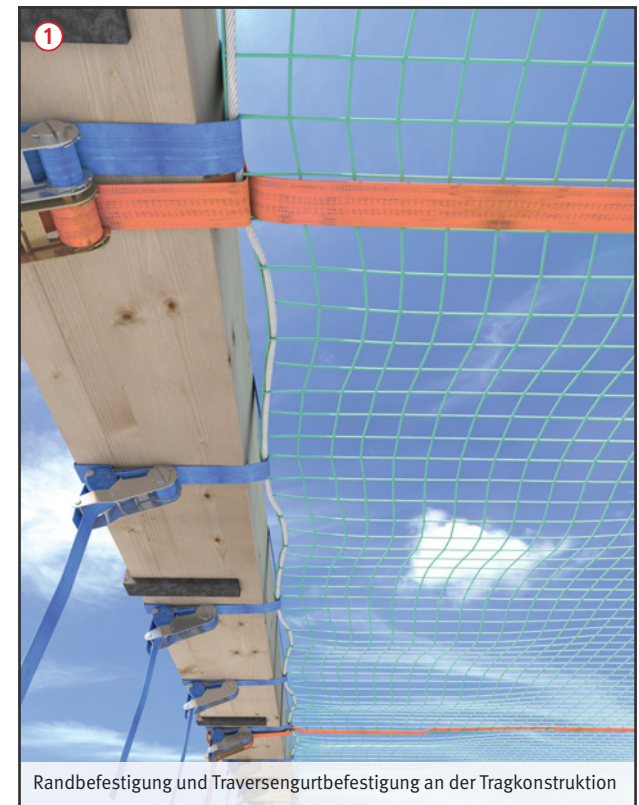

Randbefestigung und Traversengurtbefestigung an der Tragkonstruktion

- **Hinweis:** Werden Arbeitsplattformnetze auch als technische Schutzmaßnahme gegen den Absturz von Personen verwendet, ist beim direkten Aufprall auf einen Traversengurt mit höheren Kräften in der Konstruktion zu rechnen.

Prüfungen

- Prüfung durch eine „zur Prüfung befähigte Person“ des Erstellers nach Fertigstellung und vor Übergabe an den Verwender, um den ordnungsgemäßen Zustand festzustellen (Nachweis-Prüfprotokoll).

- Jeder Verwender hat eine Inaugenscheinnahme und erforderlichenfalls eine Funktionskontrolle durch eine fachkundige Person vor der Verwendung auf offensichtliche Mängel durchzuführen (Nachweis-Checkliste).

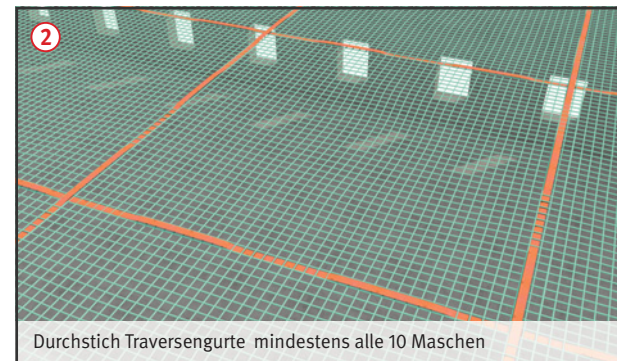

Durchstich Traversengurte mindestens alle 10 Maschen

Weitere Informationen:
Arbeitsstättenverordnung, Betriebssicherheitsverordnung
Technische Regel für Arbeitsstätten (ASR A2.1) „Schutz vor Absturz und herabfallenden Gegenständen, Betreten von Gefahrenbereichen“
DGUV Vorschrift 38 Bauarbeiten
DGUV Regel 101-011 Einsatz von Schutznetzen
DGUV Information 201-010 Handlungsanleitung für den Umgang mit Arbeitsplattformnetzen
DGUV Information 201-023 Einsatz von Seitenschutz und Seitenschutzsystemen sowie Randsicherungen als Absturzsicherungen bei Bauarbeiten

Kleinformatige Schutznetze



Gefährdungen

• Fehlende, beschädigte oder mangelhaft aufgehängte kleinformatige Schutznetze sowie fehlende Sicherungsmaßnahmen bei der Errichtung können Absturzunfälle zur Folge haben.

Allgemeines

• Kleinformatige Schutznetze können als technische Schutzmaßnahme gegen Absturz an Öffnungen in Decken ① und Dachflächen und in Schächten eingesetzt werden, bei denen herkömmliche Schutznetze bisher nicht eingesetzt werden konnten.

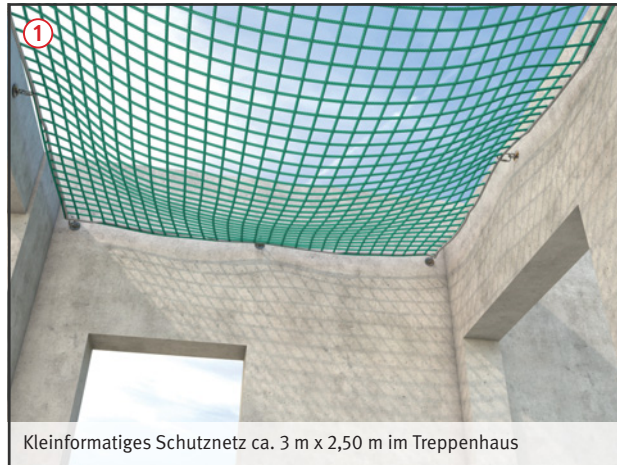

Kleinformatiges Schutznetz ca. 3 m x 2,50 m im Treppenhaus

Schutzmaßnahmen

• Beim Gebrauch von kleinformatigen Schutznetzen als Auffangeinrichtung ist Folgendes zu beachten:

- nur geprüfte, dauerhaft gekennzeichnete und unbeschädigte Schutznetze analog System S (Netz mit Randseil) verwenden,
- eine Gebrauchsanleitung muss auf der Baustelle vorhanden sein,
- möglichst dicht unterhalb der zu sichernden Arbeitsplätze aufhängen,

- bei offenen Dach- bzw. Deckenkonstruktionen, z. B. Nagelbinder sicherstellen, dass die abstürzenden Personen aufgefangen werden,
- die Fall- bzw. Absturzhöhe nach Tabelle A1 einhalten,
- die kleinste Netzfläche muss mindestens 2 m² betragen,
- die Länge der kürzesten Seite (Netzbreite) muss mindestens 1,0 m betragen,
- die Netzbreite muss die Abmessungen der Öffnungen mindestens 0,10 m allerseits überschreiten, sodass das Netz schlaff in der Öffnung hängt ①,

- Befestigungen an tragfähigen Aufhängepunkten mit geprüften Befestigungspunkten ② und einsträngigem Aufhänge-seil ③ (Seil-Bruchkraft ≥ 30 kN) oder zweisträngigem Aufhänge-seil (Seil-Bruchkraft ≥ 15 kN). Für andere Verbindungsmittel als Aufhänge-seile (z. B. Schäkkel oder Karabiner) muss die charakteristische Last P mit dem Sicherheitsfaktor 2 multipliziert werden,
- der Abstand zwischen den Aufhängepunkten ist Tabelle A1 zu entnehmen.

Zusätzliche Hinweise zu der Maschenweite

- Die Maschenweite darf 100 mm nicht überschreiten:
- wenn die Einbaubreite kleiner als 5 m ist.
- Die Maschenweite darf 60 mm nicht überschreiten:
- wenn die Einbaubreite kleiner als 2 m ist.

Tabelle A1

Netzbreite	Max. Absturzhöhe	Abstand der Aufhängepunkte	Min. Freiraum unter dem Netz
1,00 m – < 2,00 m	0,50 m	< 1,00 m	1,50 m
2,00 m – < 3,00 m	1,00 m	< 1,50 m	2,00 m
3,00 m – < 5,00 m	1,50 m	< 2,00 m	2,50 m

Absturzhöhe, Abstand der Aufhängepunkte und Freiraum in Abhängigkeit von der Netzbreite.

Kleinformatige Schutznetze nur an geprüften Befestigungspunkten ② aufhängen:

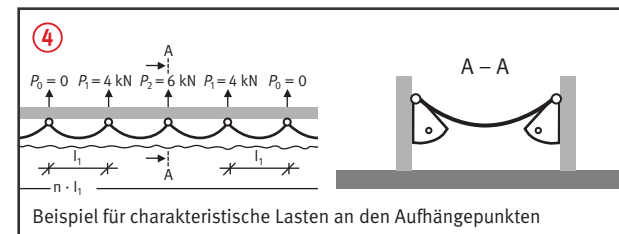
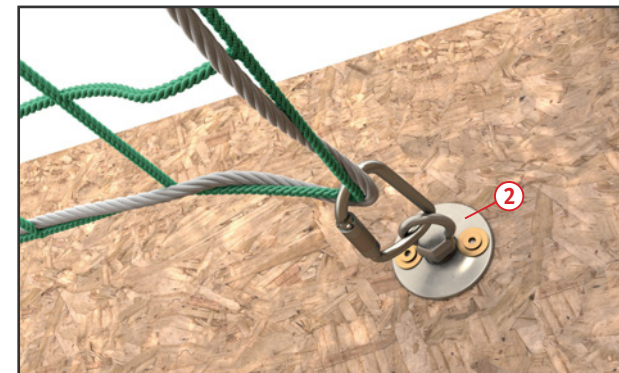
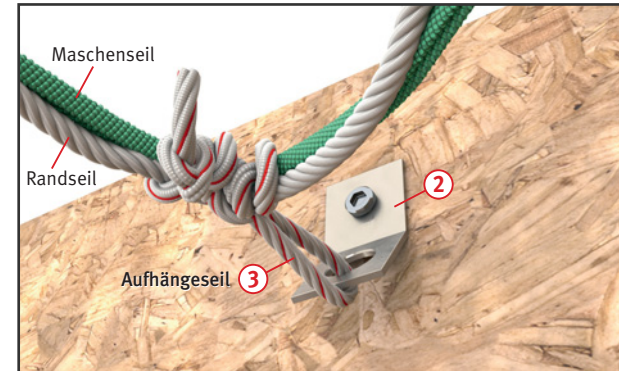
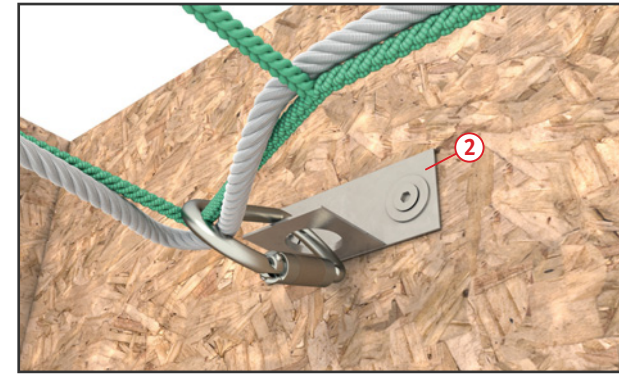

Zusätzliche Hinweise zu tragfähigen Aufhängepunkten

• Für die Bemessung jedes Aufhängepunktes ist eine charakteristische Last P von mindestens 6 kN unter einem Winkel von $\alpha = 45^\circ$ anzunehmen. Für die Bemessung der Bauwerksteile sind drei charakteristische Lasten von 4 kN, 6 kN und 4 kN an der ungünstigsten Stelle zu berücksichtigen ④.

Zusätzliche Hinweise zur Instandsetzung

• Beschädigte Schutznetze (Sicherheitsnetze) und Netzzubehör dürfen nur durch den Hersteller oder Personen, die von ihm benannt wurden, instand gesetzt werden. Es darf hierbei nur Material verwendet werden, das in seiner Beschaffenheit dem ursprünglichen Material entspricht.

Prüfungen

- Netze sind jährlich zu prüfen, wobei der Zeitpunkt der letzten Altersprüfung bzw. das Datum der nächsten Prüfung aus den Angaben der Kennzeichnung am Schutznetz ersichtlich sein muss.
- Prüfung durch eine „zur Prüfung befähigte Person“ des Erstellers nach Fertigstellung und vor Übergabe an den Verwender, um den ordnungsgemäßen Zustand festzustellen.
- Jeder Verwender hat eine Inaugenscheinnahme und erforderlichenfalls eine Funktionskontrolle durch eine fachkundige Person vor dem Gebrauch auf offensichtliche Mängel durchzuführen.

Weitere Informationen:
Betriebssicherheitsverordnung
DGUV Vorschrift 38 Bauarbeiten
DGUV Regel 101-011 Verwendung von Schutznetzen
DIN 1263 Teil 1 und 2

Randsicherungen



Gefährdungen

- Fehlende Sicherungsmaßnahmen an den Dach- und Gebäudeaußenkanten können Absturzunfälle zur Folge haben.

Allgemeines

- Randsicherungen verhindern den tieferen Absturz von Personen an Decken- und Dachkanten von Flächen mit einem Neigungswinkel von $\leq 22,5^\circ$.
- Sie bestehen aus Randsicherungspfosten, Fußpunkten, Schutznetzen, ggf. Seile ① und Systemelementen. Die Absturzkante liegt hierbei nicht mehr als 40 m über dem Gelände.



Schutzmaßnahmen

- Nur Systeme verwenden, für die ein Brauchbarkeitsnachweis (siehe Grundsatz für die Prüfung von Randsicherungen) vorliegt.
- Vor der Montage statische und konstruktive Voraussetzungen der Befestigungspunkte am Bauwerk klären.
- Montage gemäß Aufbau- und Verwendungsanleitung des Herstellers. Besonderheiten an Gebäudeecken oder beim Endfeld des Randsicherungssystems sind zu beachten ④, ⑥.
- Auf-, Um- und Abbau nur von besonderen Arbeitsplätzen aus vornehmen, z.B. Hubarbeitsbühne, Fahrgerüst.
- Randsicherungspfosten sollen senkrecht stehen; aus baulichen Gründen sind Neigungen bis 45° möglich ②.

Randseil des Schutznetzes mit zusätzlichem Stahlseil um den unteren Rand des Randsicherungssystems zu spannen.

- Wenn Randsicherungen auf dem Dach stehen, Randsicherungen bis zu einem Neigungswinkel $\leq 10^\circ$ oder nach der Herstellerangabe einsetzen ③.
- Abstand der Randsicherungspfosten max. 10 m ⑤.
- Die Länge des Randsicherungspfostens ist so zu wählen, dass der Abstand des oberen Randseiles des Schutznetzes von der Absturzkante an seiner tiefsten Stelle das Maß von 1,5 m nicht unterschreitet ⑤.
- Tiefster Punkt des durchhängenden Schutznetzes unter der Absturzkante max. 1,0 m.
- Horizontaler Abstand zwischen Schutznetz und Bauwerk max. 10 cm ③.
- Schutznetze so untereinander verbinden, dass keine Zwischenräume > 10 cm auftreten.
- Schutznetz im unteren Bereich mindestens alle 75 cm an Bauteilen (z. B. gespanntes Seil) befestigen ⑥.

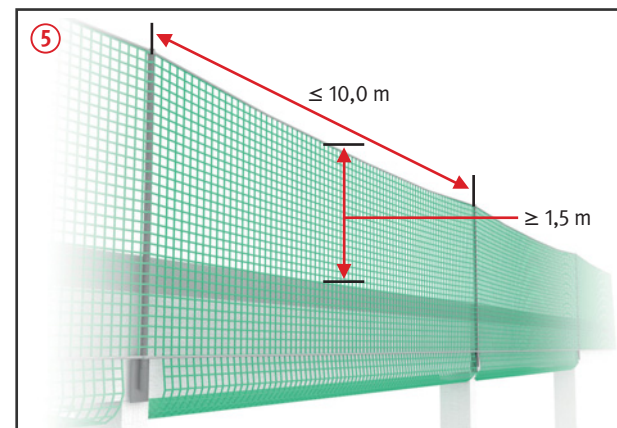
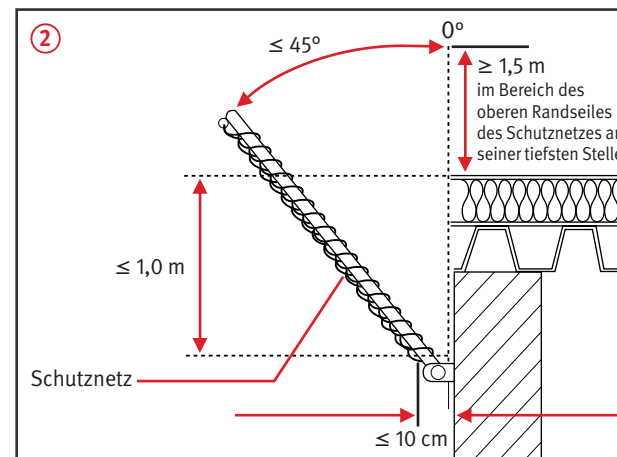

Randsicherung unterhalb der Dachfläche mit horizontalem Netz.

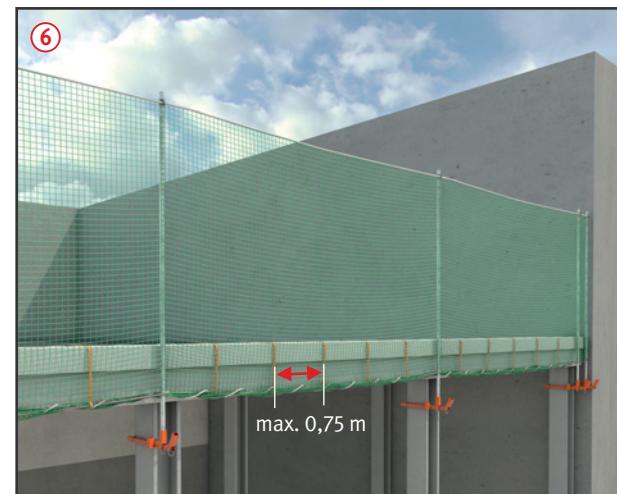

Randsicherung im unteren Bereich an Bauteilen befestigt.

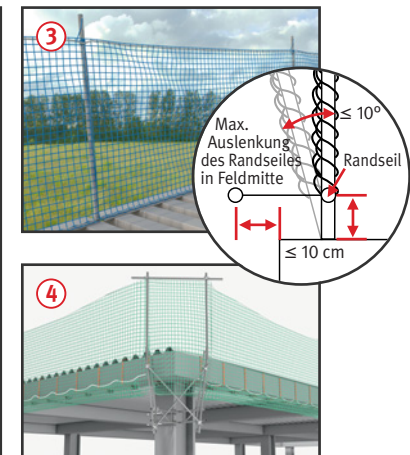

Prüfungen

- Prüfung durch eine „zur Prüfung befähigte Person“ des Erstellers nach Fertigstellung und vor Übergabe an den Nutzer, um den ordnungsgemäßen Zustand festzustellen (Nachweis-Prüfprotokoll).
- Jeder Nutzer hat eine Inaugenscheinnahme und erforderlichenfalls eine Funktionskontrolle durch eine „qualifizierte Person“ vor der Verwendung auf offensichtliche Mängel durchzuführen (Nachweis-Checkliste).



Doppelpostenkonstruktion am Endpfosten.

Weitere Informationen:

Arbeitsstättenverordnung
Betriebssicherheitsverordnung
DGUV Vorschrift 38 Bauarbeiten
DGUV Information 201-023 Einsatz von Seitenschutz und Seitenschutzsystemen sowie Randsicherungen als Schutzvorrichtungen bei Bauarbeiten
DGUV Grundsatz 301-002 Grundsätze für die Prüfung von Randsicherungen

Fanggerüste

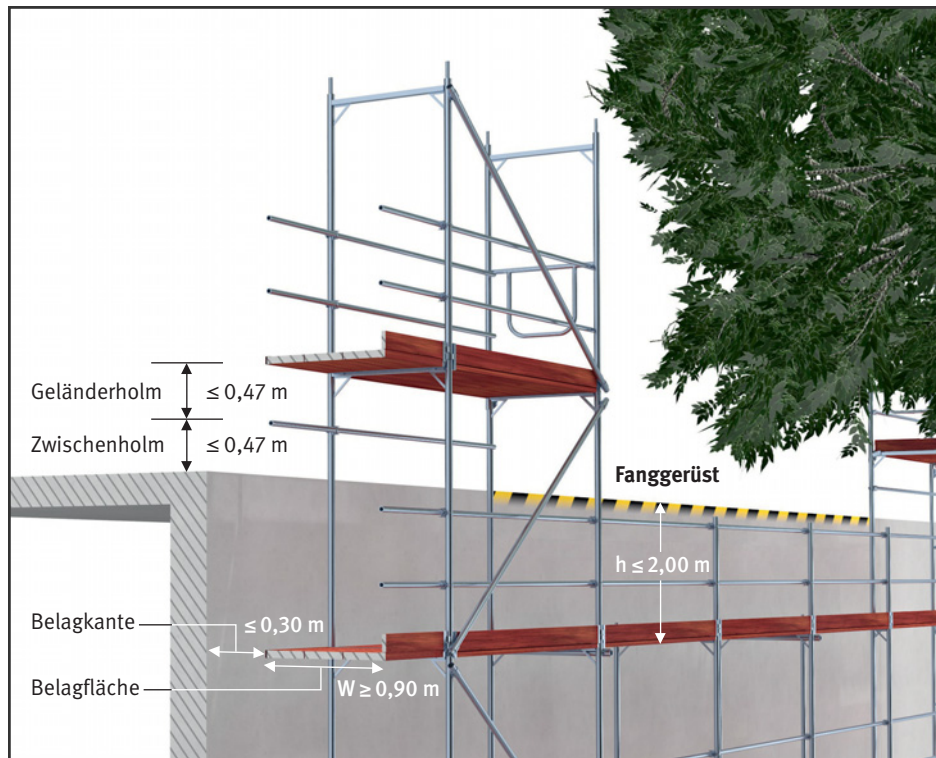
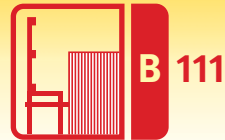

Gefährdungen

- Falsch dimensionierte oder unvollständig aufgebaute Fanggerüste sowie fehlende Sicherungsmaßnahmen bei der Montage können zu Absturzunfällen führen.

Allgemeines

- Wenn bei Arbeiten auf einer Fläche mit nicht mehr als 22,5° Neigung an der Absturzkante als Sicherungsmaßnahme kein Seitenschutz angebracht werden kann, müssen statt dessen Fanggerüste verwendet werden, die ein Auffangen abstützender Personen gewährleisten.

- Gemäß der Rangfolge der Schutzmaßnahmen dürfen Fanggerüste nur dann erstellt werden, wenn aufgrund baulicher Gegebenheiten oder der Umgebung keine Ausbildung von Absturzsicherungen (Seitenschutz) möglich ist.

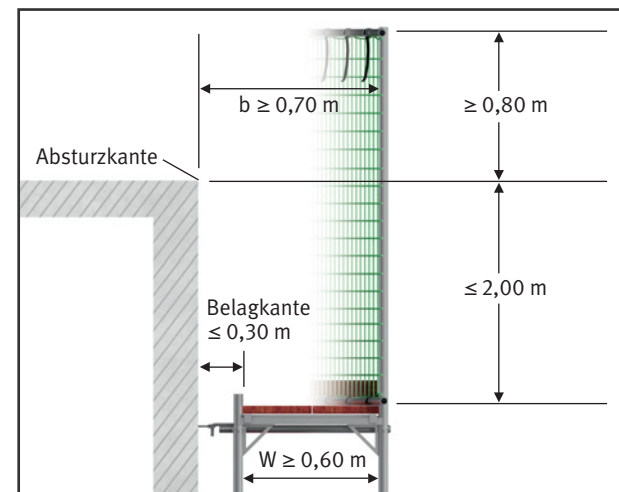
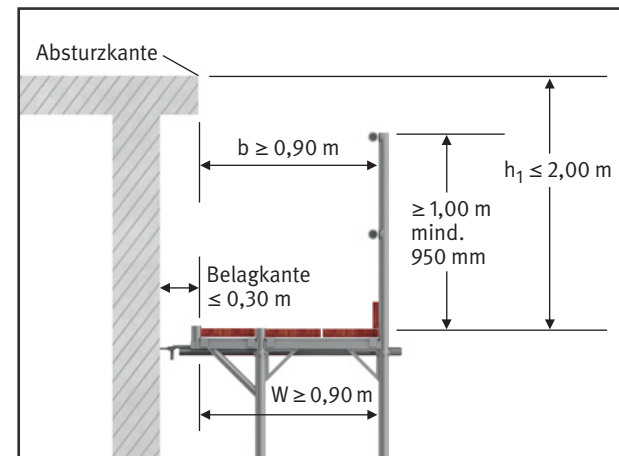
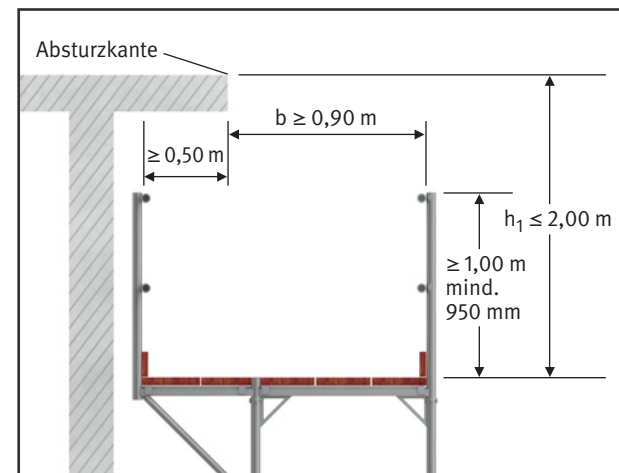

Schutzmaßnahmen

- Bei der Verwendung von Fanggerüsten ist u. a. folgendes zu beachten:
 - zur Reduzierung der Gefährdung den Höhenunterschied zwischen Absturzkante und Gerüstbelag möglichst minimieren,
 - der max. Höhenunterschied zwischen Absturzkante und Fanggerüsten mit einer Breite der Fanglage von mind. 0,90 m nicht mehr als 2,00 m betragen,
 - abweichend darf bei Fanggerüsten mit einer geschlossenen Schutzwand die Breite der Fanglage mind. 0,60m betragen. Hierbei muss die Oberkante der geschlossenen Schutzwand die Absturzkante mind. 0,80m überragen und der horizontale Abstand zwischen Absturzkante und Schutzwand mind. 0,70m betragen.
- Gerüstbauteile nicht ausbauen.
- Kein Material auf dem Fangbelag lagern.

Prüfungen

- Gerüstesteller: Prüfung durch eine „zur Prüfung befähigte Person“ nach Fertigstellung und vor Übergabe an den Nutzer, um den ordnungsgemäßen Zustand festzustellen (Nachweis- Prüfprotokoll).
- Gerüstnutzer: Inaugenscheinnahme durch eine „qualifizierte Person“ des jeweiligen Nutzers vor der Verwendung, um die sichere Funktion und die Mängelfreiheit festzustellen (Nachweis-Checkliste).

Weitere Informationen:

Betriebsicherungsverordnung
DGUV Vorschrift 38 Bauarbeiten
TRBS 2121 Teil 1 Gefährdung von
Beschäftigten durch Absturz bei der
Verwendung von Gerüsten
DIN 4420-1
DIN EN 12811-1

Fassadengerüste



Gefährdungen

- Unvollständig aufgebaute Gerüste sowie eigenmächtig vorgenommene Veränderungen am Gerüst können zu Absturzunfällen oder Gerüstumstürzen führen.

Allgemeines

- Fassadengerüste sind Gerüste mit längenorientierten Gerüstlagen, die als Standgerüste unmittelbar auf dem Untergrund stehen.
- Fassadengerüste müssen standsicher, über einen sicheren Zugang erreichbar und betriebsicher sein (keine Absturzgefährdung).
- Nachweis der Brauchbarkeit als allgemein anerkannte Regelausführung ist erbracht, wenn z. B. eine allgemein bauaufsichtliche Zulassung (erteilt durch DIBt) und die dazugehörige Aufbau- und Verwendungsanleitung (AuV) vorliegen.
- Fassadengerüste können erstellt werden z. B. durch:
 - Gerüstsysteme (z. B. Rahmen-, Modulgerüste) aus vorgefertigten Bauteilen (Regelausführung – allgemeiner bauaufsichtlicher Zulassung und AuV),
 - Stahlrohrkupplungsgerüste (Regelausführung – DIN 4420-3 und AuV).
- Abhängig von den durchzuführenden Arbeiten Lastklasse und Breitenklasse wählen sowie Ständer- und Riegelabstände und Belagstärke festlegen.
- Für das Absetzen von Lasten mit dem Hebezeug ist mind. Lastklasse 4 erforderlich.

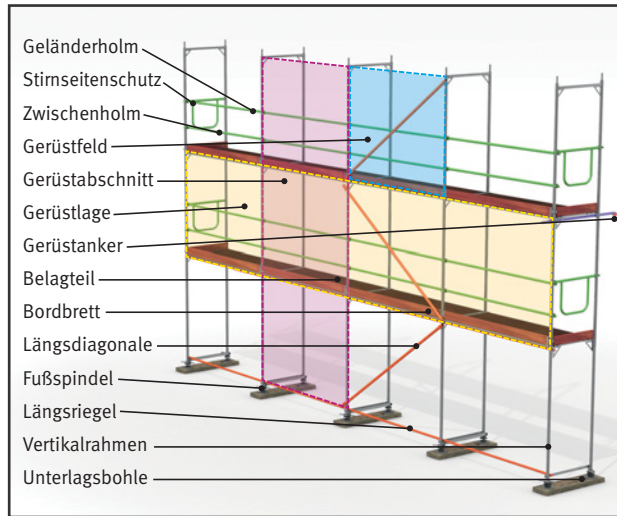

Schutzmaßnahmen

Untergrund

- Tragfähigen Untergrund als Aufstandsfläche für das Gerüst verwenden.
- Die Tragfähigkeit des Untergrundes kann beeinträchtigt sein durch z. B.: Schächte, Kanäle, Zisternen, unzureichend verdichteter Baugrund, Nähe zu Böschungen von Baugruben und Gräben.
- Zur Verbesserung der Tragfähigkeit lastverteilende Unterlagen verwenden.
- Keine Baustoffe, wie z. B. Mauersteine als Unterlage verwenden.
- Bei schrägem Untergrund lastverteilende Unterlage so ausbilden, dass der Gerüstfuß horizontal aufgesetzt werden kann.
- Gerüste nur mit Fußspindel als Auflager verwenden, Rohre oder Rahmen nicht direkt auf den Untergrund stellen.

Verankerung

- Gerüst fortlaufend mit dem Aufbau zug- und druckfest an tragfähigen Bauteilen der Fassade verankern. Bereits mit dem Aufbau des ersten Gerüstfeldes ist eine Sicherung gegen Umkippen vorzunehmen (siehe AuV).
- Verankerungen in der Nähe der Gerüstknotenpunkte anordnen.
- Ist kein geeigneter Verankerungsgrund vorhanden bzw. kann das durch die AuV vorgegebene Verankerungsraster nicht eingehalten werden, sind Maßnahmen zur Gewährleistung der Standsicherheit in der Montageanweisung festzulegen.
- Eine eventuell notwendige Ballastierung ist nur mit festem Material (z. B. Beton- oder Stahlgewichte) auszuführen, keine flüssigen oder körnigen Materialien in Behältern verwenden.

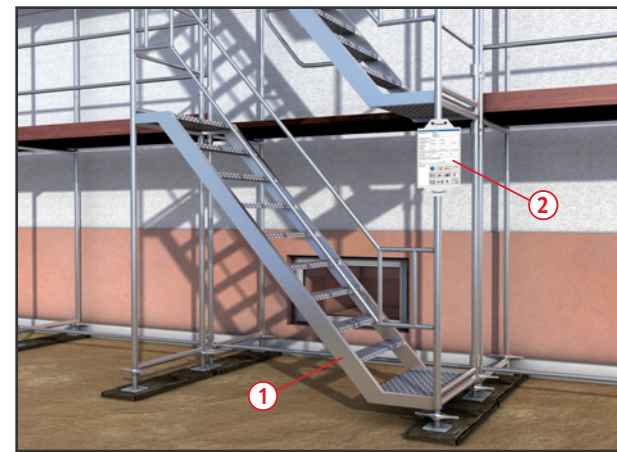

Zugänge ①

- Alle Arbeitsplätze müssen über sichere Zugänge erreichbar sein. Als Zugänge eignen sich Aufzüge, Transportbühnen, Treppen oder Leitern. Alle 50 m Gerüstlänge (Abwicklung) mind. ein Zugang.
- Zugang über innenliegende Leitern ist zulässig
 - bis zu einer Aufstieghöhe von 5 m
 - oder
 - bei Arbeiten an Einfamilienhäusern,

wenn die dabei bestehenden Gefährdungen (z. B. umfangreicher Materialtransport, Schließen von Durchstiegsöffnungen) in der Gefährdungsbeurteilung berücksichtigt werden.

- Sind Aufzüge, Transportbühnen oder Treppen aufgrund der baulichen Gegebenheiten nicht einsetzbar, können systemgebundene Innenleitern verwendet werden.

Lastklassen der Arbeitsgerüste

Lastklasse	Gleichmäßig verteilte Last kN/m ²
1	0,75
2	1,50
3	2,00
4	3,00
5	4,50
6	6,00

Gerüstbelag

- In der Regelausführung muss jede Gerüstlage voll ausgelegt sein.
- Bei umlaufender Einrüstung einer Bauwerksecke den Gerüstbelag in voller Breite um die Ecke herumführen.
- Bei systemfreien Belägen genügend große Überdeckungen im Bereich der Riegel vorsehen.
- Der Belag darf nicht wippen, abheben oder ausweichen (Belagsicherung).
- An der Innenseite des Gerüsts darf der horizontale Abstand zwischen Belag und Bauwerk höchstens 0,30 m betragen.
- Klappen in Durchstiegsbelägen nach dem Durchstieg geschlossen halten.

Seitenschutz

- Seitenschutz besteht aus Geländerholm, Zwischenholm und Bordbrett und ist an den Außen- und Stirnseiten des Gerüsts zu montieren.

Breitenklasse/Breite w der Gerüstlage in m

W 06	0,6 < w < 0,9
W 09	0,9 < w < 1,2
W 1,2	1,2 < w < 1,5
W 1,5	1,5 < w < 1,8
W 1,8	1,8 < w < 2,1
W 2,1	2,1 < w < 2,4
W 2,4	2,4 < w

- An der Innenseite des Gerüsts Seitenschutz montieren, wenn zwischen Belag und Bauwerk der horizontale Abstand mehr als 0,30 m beträgt. An der Innenseite darf auf das Bordbrett verzichtet werden, wenn Arbeiten an der Fassade ausgeführt werden.
- Innen liegender Leitengang, der nur vertikal als Verkehrsweg genutzt wird, mit mind. zweiteiligem Seitenschutz einschließlich der Stirnseiten sichern.

Kennzeichnung

- Kennzeichnung (sinnvollerweise am Zugang ②) ist Bestandteil der Prüfung und Voraussetzung für die Inaugenscheinnahme, Inhalt:
 - Name, Adresse und Telefonnummer des Gerüsterstellers
 - Gerüstbauart
 - Last- und Breitenklasse
 - Angaben über eine eventuelle Nutzungsbeschränkung
 - Warnhinweise
 - Datum der letzten Prüfung
- Nicht einsatzbereite Gerüste/Bereiche mit Verbotsschildern „Zutritt verboten“ kennzeichnen und den Zugang zur Gefährdung absperrn.



Prüfungen

- Gerüstersteller: Prüfung durch eine „zur Prüfung befähigte Person“ nach Fertigstellung und vor Übergabe an den Nutzer, um den ordnungsgemäßen Zustand festzustellen (Nachweis- Prüfprotokoll).
- Gerüstnutzer: Inaugenscheinnahme durch eine „qualifizierte Person“ des jeweiligen Nutzers vor der Verwendung, um die sichere Funktion und die Mängelfreiheit festzustellen (Nachweis-Checkliste).

Weitere Informationen:

Betriebssicherheitsverordnung
DGUV Vorschrift 38 Bauarbeiten
TRBS 2121 Teil 1 Gefährdung von Beschäftigten durch Absturz bei der Verwendung von Gerüsten
DIN 4420-1 und 3
DIN EN 12811-1

Schutzdächer



Gefährdungen

- Durch fehlende Sicherungsmaßnahmen beim Auf-, Um- bzw. Abbau kann es zu Absturzunfällen kommen.
- Durch fehlende oder mangelhafte Schutzdächer können z. B. Beschäftigte, Maschinen oder Geräte durch herabfallende Gegenstände getroffen werden.

Allgemeines

- Gerüstbauarbeiten nur unter Aufsicht einer fachkundigen Person und von fachlich geeigneten Beschäftigten ausführen lassen.
- Es sind die Angaben des Herstellers in der Aufbau- und Verwendungsanleitung zu beachten. Möglicherweise muss eine Montageanweisung erstellt werden, in diese die Mitarbeiter unterwiesen werden müssen.

- Persönliche Schutzausrüstungen gegen Absturz (PSAgA) nur dann benutzen, wenn aus arbeitstechnischen Gründen Absturzsicherungen (z. B. Seitenschutz) und Auffangeinrichtungen (z. B. Schutznetze) nicht angewendet werden können.
- Richtige und sichere Benutzung der PSA in regelmäßigen Abständen unterweisen und praktisch üben. In Verbindung mit dem Einsatz der PSAgA muss ein Rettungskonzept erstellt und die Beschäftigten darin unterwiesen werden. Die sich hieraus ergebende PSAgA und die Rettungsausrüstung mit praktischen Übungen anhand des jeweils eingesetzten Systems und den jeweiligen Umgebungs- und Arbeitsbedingungen durchführen.

Schutzmaßnahmen

- Kann in Bereichen, über denen die Gefahr des Herabfallens von Gegenständen besteht, z. B. Zugänge in Gebäude, Gerüsttreppen, Bedienungsständen von Maschinen, Aufzügen, übereinander gelegenen Arbeitsplätzen, nicht abgesperrt werden, sind z. B. Schutzdächer oder Schutznetze vorzusehen. Dies gilt auch für Arbeiten an übereinanderliegenden Arbeitsplätzen, welche gleichzeitig ausgeführt werden oder sich der Gefahrenbereich nicht abgrenzen lässt (z. B. zum Schutz des öffentlichen Verkehrs, von Passanten) ①.

Schutzdach mit Bordwand

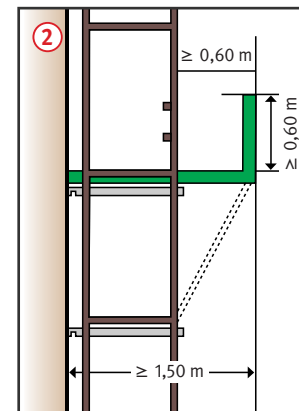
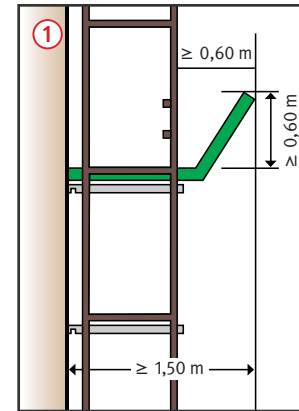

Zusätzliche Hinweise für Schutzdächer

- Schutzdächer an Gerüsten müssen mindestens 1,50 m breit sein und die Außenseite des Gerüsts um mindestens 0,60 m überragen ① ②.
- Bordwände von Schutzdächern müssen mindestens 0,60 m hoch sein ① ②.
- Beim Schutzdach ist der Belag bis zum Bauwerk hin auszulegen, dabei dürfen die Abstände zwischen den Belagteilen nicht mehr als 25 mm betragen.
- Wird ein Schutzdach um eine Bauwerksecke geführt, ist die Abdeckung in voller Breite beizubehalten.

- Schutzdächer bei turmartigen Bauwerken müssen aus kreuzweise verlegten Bohlen 24 x 4 cm mit dazwischen liegender 10 cm dicker Dämmschicht bestehen.

Zusätzliche Hinweise für Schutznetze

- Schutznetze unmittelbar unter dem Arbeitsplatz anordnen.
- Maschenweite der Schutznetze höchstens 2,0 cm.

Prüfungen

- Gerüstersteller: Prüfung durch eine „zur Prüfung befähigte Person“ nach Fertigstellung und vor Übergabe an den Nutzer, um den ordnungsgemäßen Zustand festzustellen (Nachweis-Prüfprotokoll).

- Gerüstnutzer: Inaugenscheinnahme durch eine „qualifizierte Person“ des jeweiligen Nutzers vor der Verwendung, um die sichere Funktion und die Mängelfreiheit festzustellen (Nachweis-Checkliste).

Weitere Informationen:

Betriebssicherungsverordnung DGUV Vorschrift 38 Bauarbeiten ASR 2.1 Gefährdung durch herabfallende Gegenstände TRBS 2121 Teil 1 Gefährdung von Beschäftigten durch Absturz bei der Verwendung von Gerüsten DGUV Information 201-019 Turm- und Schornsteinbauarbeiten DIN 4420-1

Gerüste für den Schornsteinbau

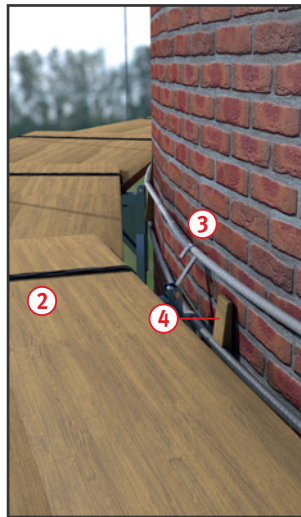
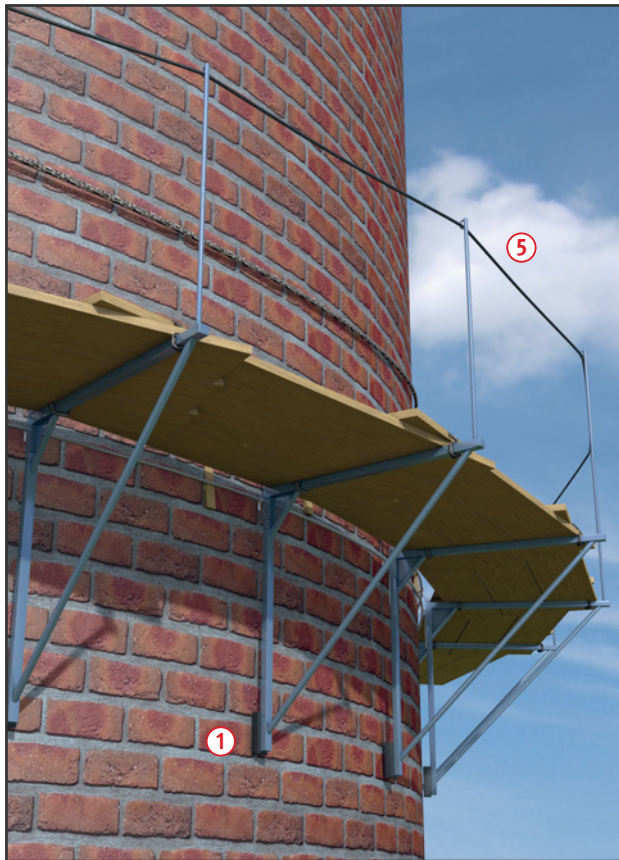

Gefährdungen

- Fehlende Sicherungsmaßnahmen bei der Montage, unvollständiger Aufbau oder nicht sachgerechter Benutzung, z. B. durch nicht bestimmungsgemäße Anwendung der persönlichen Schutzausrüstung gegen Absturz (PSAgA) können zu Absturzunfällen führen.
- Herabfallende Gegenstände, klimatische Einflüsse (Wind, Blitz) können zu Verletzungen führen.

Schutzmaßnahmen

Konsolgerüste

- Die Verwendung von Schornsteinkonsolgerüsten ist in der Gefährdungsbeurteilung zu begründen. Es ist schriftlich zu dokumentieren, warum andere sicherere Arbeitsmittel nicht angewendet werden können. Das Konsolgerüst bietet lediglich eine personenbezogene Schutzmaßnahme gegen Absturz, da dieses immer mit PSAgA zu verwenden ist.

Demzufolge ist ein Konsolgerüst nachrangig zu Arbeitsmitteln mit technischen Schutzmaßnahmen gegen Absturz auszuwählen, z. B. Standgerüst, selbstkletternde Gerüstsysteme oder Mastkletterbühne.

- Vom Unternehmer ist eine Betriebsanweisung zu erstellen, anhand derer die Beschäftigten zu unterweisen sind.
- Für Konsolen muss in jedem Fall ein Nachweis der Brauchbarkeit vorliegen. Der Brauchbarkeitsnachweis kann durch eine statische Berechnung, durch Typenprüfung oder durch Bauartprüfung erbracht werden ①.
- Konsolgerüste nicht als Fanggerüste einsetzen.
- Gerüstbohlen (Abmessung $\geq 20 \times 3$ cm) durch Anbinden gegen Abheben und Herabfallen sichern ②.
- Drahtseile ③ können gemäß Tabelle 1 verwendet werden.
- Jede Seilage mit Holzkeilen spannen ④.

- Bei Konsolgerüsten ist ein Stahlseil mit Durchmesser 6 mm als Begrenzung erforderlich ⑤. Dieses Begrenzungsseil stellt keine Absturzsicherung dar.
- Auf-, Um- und Abbau nur von fachlich geeigneten Beschäftigten unter Aufsicht einer fachkundigen Person.
- Beim Auf-, Um- und Abbau sowie bei der Benutzung des Konsolgerüsts ist PSAgA zu verwenden.
- Der Unternehmer hat vor der Benutzung von PSAgA ein Rettungskonzept zu erstellen.
- Der Unternehmer oder der fachlich geeignete Vorgesetzte hat die Anschlagseinrichtungen festzulegen und dafür zu sorgen, dass die PSAgA benutzt wird.
- Konsolgerüste für den Schornsteinbau dürfen mit höchstens $1,5 \text{ kN/m}^2$ belastet werden. Die auf eine Konsole entfallende Last darf $2,0 \text{ kN}$ nicht überschreiten (Tabelle 2).
- Die Drahtseile sind an jeder Verbindungsstelle bei Seildurchmessern 10 mm und 12 mm mit mindestens fünf, sonst mit sechs Drahtseilklemmen nach DIN EN 13411-5 oder gleichwertigen Verbindungsmitteln (statischer Nachweis erforderlich) zu verbinden und mit Holzkeilen so zu spannen, dass sie gegen Abrutschen gesichert sind. Für eckige Schornsteine gelten besondere Bestimmungen.

1 Zulässige Belastungen und erforderliche Drahtseildurchmesser bei Schornstein-Konsolgerüsten				
Schornstein- außenumfang m	Drahtseildurchmesser bei Schornsteinen aus			Zulässige Verkehrslast des Konsolgerüsts kN
	Mauerwerk mm min.	Stahlbeton mm min.	Stahl mm min.	
bis 6	10	10	10	6
bis 15	10	12	12	10,5
bis 25	12	14	14	15
bis 44	14	16	18	18
bis 63	14	18	20	18
bis 78	16	20	22	18

2 Mindestabmessungen von Gerüstbrettern/-bohlen bei Arbeitsgerüsten							
Last- klasse	gleichmäßig verteilte Last kN/m ²	Brett- oder Bohlenbreite cm	Brett- oder Bohlendicke cm				
			3,0 zul. Stützweite in m	3,5	4,0	4,5	5,0
1	0,75	20	1,25	1,50	1,75	2,25	2,50
2	1,50	24 und 28	1,25	1,75	2,25	2,50	2,75
3	2,00						

Trägergerüste

- Nur Gerüstträger verwenden, die bauaufsichtlich zugelassen oder im Einzelfall statisch nachgewiesen sind.
- Trägergerüste vollflächig mit Gerüstbohlen auslegen.
- Förderöffnungen in Trägergerüsten mit Einfahrttrichter versehen und durch Seitenschutz absichern.
- Gerüstbeläge und Gerüstträger nicht durch Materialanhäufung überlasten. Mindestbelagstärken einhalten (Tabelle 2).
- Auf-, Um- und Abbau nur von fachlich geeigneten Beschäftigten unter Aufsicht einer fachkundigen Person.
- Auf-, Um- und Abbau von Trägergerüsten nur unter PSAgA ausführen.

Prüfungen

- Gerüste für den Schornsteinbau sind vor der erstmaligen Benutzung nach der Montage durch eine „zur Prüfung befähigte Person“ zu prüfen.
- Arbeitstätliche Inaugenscheinnahme durch eine „qualifizierte Person“, um die sichere Funktion festzustellen.

Arbeitsmedizinische Vorsorge

- Arbeitsmedizinische Vorsorge nach Ergebnis der Gefährdungsbeurteilung veranlassen (Pflichtvorsorge) oder anbieten (Angebotsvorsorge). Hierzu Beratung durch den Betriebsarzt.

Weitere Informationen:

Betriebssicherheitsverordnung
Verordnung zur arbeitsmedizinischen
Vorsorge
DGUV Regel 112-198 Benutzung von
persönlichen Schutzausrüstungen
gegen Absturz
DGUV Regel 112-199 Retten aus Höhen
und Tiefen mit persönlichen Absturz-
schutzausrüstungen
DGUV Information 201-055 Feuerfest-,
Turm- und Schornsteinbau

Konsolgerüste



Gefährdungen

- Fehlende Sicherungsmaßnahmen beim Auf-, Um- und Abbau sowie mangelhaft ausgebildeter Seitenschutz oder Gerüstbelag bei der Verwendung können zu Absturzunfällen führen.
- Falsch dimensionierte Überbrückungen der Wandöffnungen, unzureichende Konsolverankerungen oder deren vorzeitige Belastung können zu Gerüstabstürzen führen.

Allgemeines

- Konsolgerüste sind Gerüste „älterer Bauart“. Der Baustein dient lediglich als Orientierungshilfe, sollte ein Konsolgerüst im Ausnahmefall verwendet werden. Für Konsolgerüste ist ein Brauchbarkeitsnachweis, bestehend aus dem Standsicherheitsnachweis und dem Nachweis der Arbeits- und Betriebssicherheit, erforderlich. Er ist auf der Grundlage von DIN EN 12811-1 zu erbringen.
- Für Konsolen muss in jedem Fall ein Nachweis der Brauchbarkeit vorliegen. Der Brauchbarkeitsnachweis kann durch eine statische Berechnung, durch Typenprüfung oder durch Bauartzulassung erbracht werden (1).
- Aufbau- und Verwendungsanleitung des Herstellers beachten. Gegebenenfalls muss für den sicheren Auf-, Um- und Abbau ergänzend eine Montageanleitung erstellt werden. In diese müssen die Mitarbeiter unterwiesen werden.
- Gerüstbauarbeiten nur unter Aufsicht einer fachkundigen Person und von fachlich geeigneten Beschäftigten ausführen lassen.

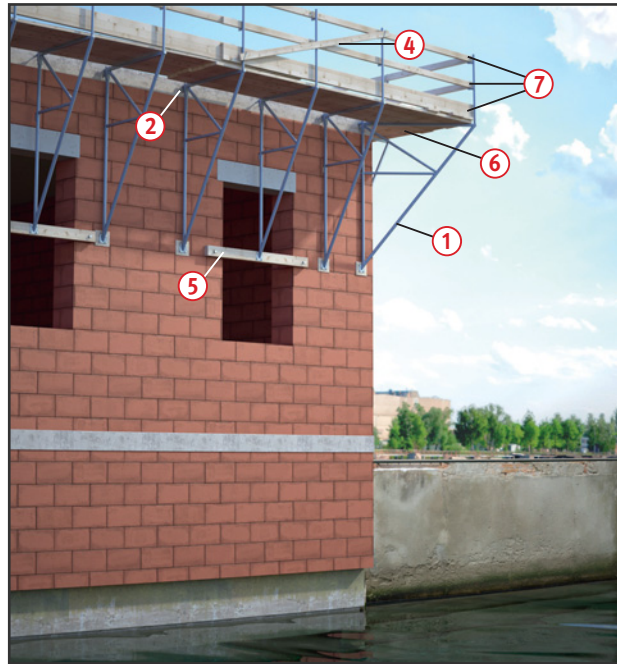

Schutzmaßnahmen

- Beim Auf-, Um- und Abbau sind Maßnahmen gegen Absturz von Personen vorzunehmen.
- Geländer- und Zwischenholm sind gegen unbeabsichtigtes Lösen, das Bordbrett ist gegen Kippen zu sichern.
- Ohne statischen Nachweis dürfen als Geländer- und Zwischenholm bei einem Pfostenabstand bis 1,50 m Gerüstbretter mit Mindestquerschnitt 15 x 3 cm verwendet werden. Die Aufbau- und Verwendungsanleitung des Herstellers ist zu beachten.
- Bordbretter müssen den Belag um mindestens 15 cm überragen. Mindestdicke 3 cm.
- Auskragung der Konsolgerüste max. 1,30 m.
- Konsolgerüste dürfen als Arbeitsgerüste für eine Belastung von höchstens 2,0 kN/m² verwendet werden.
- Konsolabstand max. 1,50 m. Im Bereich von Gebäudeecken Eckkonsolen verwenden.
- Für die Aufhängung der Konsolen ist zwingend die Aufbau- und Verwendungsanleitung des Konsolherstellers zu beachten (2).
- Werden Einhängehaken verwendet, so müssen diese mindestens 25 cm lang oder gegen unbeabsichtigtes Aushängen gesichert sein. Je Konsole müssen 2 Einhängeschlaufen verwendet werden (3).
- Konsolen gegen seitliches Ausweichen und Kippen gemäß Aufbau- und Verwendungsanleitung sichern (4).

1 Überbrückung von Wandöffnungen		
Überbrückungsträger	zu überbrückende Öffnung	
	≤ 1,0 m	≤ 2,25 m
Holz*	10 cm x 10 cm (1 Holzbalken)	10 cm x 12 cm (2 Holzbalken)
Stahl		I 100 IPE 100

*Sortierklasse S 10 oder MS 10 nach DIN 4074 Teil 1

2 Gerüstbretter oder -bohlen aus Holz als Belagteile von Fanggerüsten (S10 nach DIN 4074-1)									
Bohlenbreite in cm	Absturzhöhe in m	Maximale Stützweite in m für doppelt gelegte Bretter oder Bohlen mit einer Dicke von				Maximale Stützweite in m für einfach gelegte Bretter oder Bohlen mit einer Dicke von			
		3,5 cm	4,0 cm	4,5 cm	5,0 cm	3,5 cm	4,0 cm	4,5 cm	5,0 cm
20	1,0	1,5	1,8	2,1	2,5	–	1,1	1,2	1,4
	1,5	1,3	1,6	1,9	2,2	–	1,0	1,1	1,3
	2,0	1,2	1,5	1,7	2,0	–	–	1,0	1,2
24	1,0	1,7	2,1	2,5	2,7	1,0	1,2	1,4	1,6
	1,5	1,5	1,8	2,2	2,5	–	1,1	1,2	1,4
	2,0	1,4	1,6	2,0	2,2	–	1,0	1,2	1,3
28	1,0	1,9	2,4	2,7	2,7	1,1	1,3	1,5	1,7
	1,5	1,7	2,0	2,5	2,7	1,0	1,2	1,4	1,6
	2,0	1,5	1,8	2,2	2,5	1,0	1,1	1,3	1,4

Für die Ausführung sollten nur die Bohlenquerschnitte verwendet werden, die blau unterlegt sind.

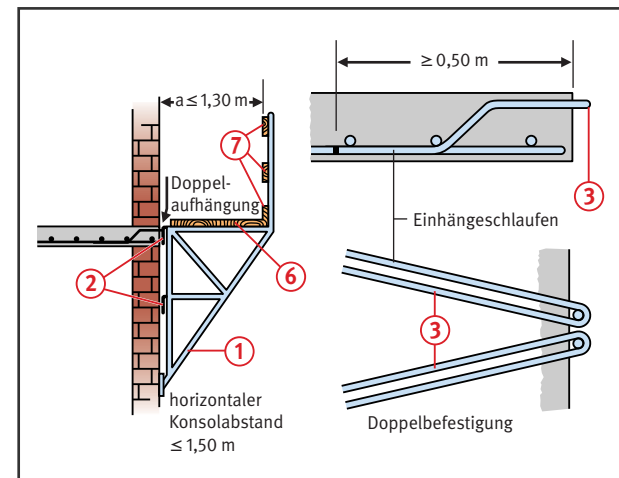

- Konsolfüße im Bereich von Wandöffnungen auf Holzbalken oder Stahlträger abstützen (5) (Tabelle 1).
- Belagebene vollflächig auslegen (6).
- Der Belag darf nicht ausweichen oder wippen. Überdeckungen im Bereich der Konsolen einhalten (≥ 20 cm).
- Nicht auf Gerüstbeläge abspringen.
- Das Absetzen von Lasten mit Hebezeugen ist unzulässig.
- Mindestabmessungen des Gerüstbelages
 - bei Arbeitsgerüsten 20 x 3,5 cm; bei Konsolabständen ≤ 1,25 m auch 20 x 3 cm,
 - bei Fang- und Dachfanggerüsten gemäß Tabelle 2.
- Seitenschutz aus Geländerholm, Zwischenholm und Bordbrett anbringen (7).
- Seitenschutz auch an den Stirnseiten von Konsolgerüsten anbringen.
- Gerüstbohlen und -bretter müssen mindestens der Sortierklasse S 10 nach DIN 4074-1 und der Festigkeitsklasse C24 nach DIN EN 338 entsprechen.

Prüfungen

- Gerüstersteller: Prüfung durch eine „zur Prüfung befähigte Person“ nach Fertigstellung und vor Übergabe an den Nutzer, um den ordnungsgemäßen Zustand festzustellen (Nachweis-Prüfprotokoll).
- Gerüstnutzer: Inaugenscheinnahme durch eine „qualifizierte Person“ des jeweiligen Nutzers vor der Verwendung, um die sichere Funktion und die Mängelfreiheit festzustellen (Nachweis-Checkliste).

Weitere Informationen:

Betriebssicherheitsverordnung
DGUV Vorschrift 38 Bauarbeiten
TRBS 2121 Gefährdung von Beschäftigten durch Absturz – Allgemeine Anforderungen
DGUV Information 201-011 Verwendung von Arbeits- Schutz- und Montagegerüsten
DIN EN 12811-1

Wetterschutzdächer



Gefährdungen

- Durch fehlende Sicherungsmaßnahmen beim Auf-, Um- und Abbau sowie bei Instandhaltungsmaßnahmen (z. B. Schneeräumung) kann es zu Absturzunfällen kommen.
- Ein nicht fachgerechter Aufbau von einem Wetterschutzdach und der Stützkonstruktion kann zum Versagen der Standsicherheit und Umsturz führen.

Allgemeines

- Ein Wetterschutzdach wird immer auf eine Stützkonstruktion (z. B. bestehende Bauwerkteile, Stahlkonstruktion, Stützgerüstgerüst) aufgelagert. Als Stützkonstruktion werden meistens Stützgerüste (z. B. Systemgerüste) verwendet.
- Für das Wetterschutzdach und das Stützgerüst ist ein Nachweis der Brauchbarkeit, bestehend aus Standsicherheitsnachweis und Aufbau- und Verwendungsanleitung (AuV), zu erbringen.
- Der Standsicherheitsnachweis für das Wetterschutzdach kann durch einen statischen Nachweis im Einzelfall, eine Typenberechnung des Herstellers oder die Zulassung erteilt durch das DIBt erfolgen.
- Das Stützgerüst benötigt immer einen statischen Nachweis im Einzelfall und für diesen Einzelfall eine spezielle Aufbau- und Verwendungsanleitung (AuV). Dabei kann die AuV des Herstellers für das verwendete Gerüstsystem benutzt werden, welche durch die speziellen Anforderungen aus dem Standsicherheitsnachweis ergänzt werden müssen.



- Erfolgt die statische Berechnung mit reduzierten Schneelasten sind Maßnahmen (z. B. Konzept zur Schneeräumung, Beheizung) festzulegen, um die Standsicherheit zu gewährleisten. Die Hinweise und Empfehlungen der Hersteller sind dabei zu berücksichtigen.
- Bei z. B. heizbaren Dachplanen oder wenn bei ungedämmten Dachflächen die Temperatur an der Unterseite der Dachfläche von mindestens 12° C gewährleistet wird, kann in der Regel auf eine Schneeräumung verzichtet werden. Die Ausbildung von Wassersäcken ist auszuschließen.
- In den Bauordnungen der Bundesländer gibt es teilweise unterschiedliche Anforderungen für Wetterschutzdächer (z. B. Baugenehmigung, Prüfstatik). Eine vorherige Anfrage bei der jeweilig zuständigen Bauaufsichtsbehörde ist zu empfehlen.

Schutzmaßnahmen

- Der Auf-, Um- und Abbau des Wetterschutzdaches und des Stützgerüsts erfolgt nach einer speziell für das Vorhaben angefertigten Montageanweisung des Gerüsterstellers, auf der Grundlage der AuV des Herstellers (jeweils für das Wetterschutzdach und das Stützgerüst) mit den Ergänzungen aus dem Standsicherheitsnachweis. Diese Dokumente müssen bei den Montagearbeiten vor Ort vorhanden sein.
- Vom Unternehmer ist eine Betriebsanweisung zu erstellen, anhand derer die Beschäftigten zu unterweisen sind.
- Wetterschutzdach (einschließlich Seitenschutz) möglichst bodennah montieren ② und mit Hebezeug versetzen, um die Absturzgefahr bei Arbeiten in großen Höhen zu minimieren.



- Für das Versetzen von vormontierten Konstruktionen sind die Anschlagpunkte (aus AuV) und die Anschlagmittel in der Montageanweisung festzulegen.
- Für die Auf-, Um- und Abbauarbeiten sind weitestgehend mit technischen Maßnahmen (z. B. Seitenschutz ①) gesicherte Verkehrswege und Arbeitsplätze zu verwenden. Der Einsatz von Persönlicher Schutzausrüstung gegen Absturz (PSAgA) ist auf ein Minimum zu beschränken.
- Vor dem Einsatz von PSAgA hat der Unternehmer ein Rettungskonzept zu erstellen.
- Bei der Verwendung von PSAgA sind nur die in der AuV des Herstellers angegebenen Anschlagpunkte zu verwenden. Andernfalls ist die Brauchbarkeit der Anschlagpunkte durch den Gerüstersteller nachzuweisen.
- Die Dachfläche muss für Arbeiten auf der Dachfläche über einen geeigneten sicheren Zugang (z. B. Treppe) betreten werden können und an allen absturzgefährdeten Seiten (wie z. B. Traufe ①, Organg ①, Dachöffnungen, Dachbelag mit Lichtkassetten) mit Seitenschutz gesichert sein.

Zusätzliche Hinweise für den Gebrauch

- Am Wetterschutzdach und am Stützgerüst dürfen durch den Nutzer keine konstruktiven Änderungen (z. B. Entfernen von Seitenschutz, Fallstecker, Verankerungen, Diagonalen, Ballastierung, Abspannungen) vorgenommen werden.
- Gerüste nur nach dem Plan für den Gebrauch (Kennzeichnung, Warnhinweise und ggf. Schneeräumungskonzept) verwenden.
- Öffnungen im Wetterschutzdach und im bekleideten Stützgerüst (z. B. Kassetten, Planen) sind nach Arbeitsende und bei längeren Arbeitsunterbrechungen zum Schutz vor Witterungseinflüssen (z. B. starker Wind) zu schließen.

- Schnee auf dem Wetterschutzdach ist entsprechend dem Schneeräumungskonzept im Plan für den Gebrauch, welcher durch den Gerüstersteller übergeben wurde, zu bürsten.

Prüfungen

- Gerüstersteller: Prüfung durch eine „zur Prüfung befähigte Person“ nach Fertigstellung und vor Übergabe an den Nutzer, um den ordnungsgemäßen Zustand festzustellen (Nachweis-Prüfprotokoll). Je nach Komplexität des Wetterschutzdaches und des Stützgerüsts ist auch eine Prüfung in Form einer „Autorenkontrolle“ durch den Statiker sinnvoll.
- Gerüstnutzer:
 - Inaugenscheinnahme durch eine „qualifizierte Person“ des jeweiligen Nutzers vor dem Gebrauch, um die sichere Funktion und die Mängelfreiheit festzustellen (Nachweis-Checkliste).
 - Kontrolle ob der Plan für die den Gebrauch vorhanden und für seinen Anwendungszweck aussagekräftig ist.
 - Nach längerer Zeit der Nichtnutzung oder nach Naturereignissen (z. B. Stürme, Starkregen) hat der Nutzer vor dem Gebrauch über den Auftraggeber eine außerordentliche Überprüfung durch eine „zur Prüfung befähigte Person“ (Gerüstersteller) zu veranlassen.

Weitere Informationen:

Betriebssicherheitsverordnung
DGUV Vorschrift 38 Bauarbeiten
TRBS 1203 Befähigte Person
TRBS 2121 Teil 1 Gefährdung von Beschäftigten durch Absturz bei der Verwendung von Gerüsten
DGUV Regel 112-199 Retten aus Höhen und Tiefen mit persönlichen Absturzschutzausrüstungen
DGUV Information 212-002 Schneeräumung auf Dachflächen
DIN 4420-1 und 3
DIN EN 12811-1
DIN EN 16508

Dachfanggerüste



Gefährdungen

• Fehlende Sicherungsmaßnahmen beim Auf- bzw. Abbau des Dachfanggerüsts sowie falsch dimensionierte, unvollständig aufgebaute oder vorzeitig entfernte Schutzwände bei der Nutzung können Absturzunfälle zur Folge haben.

Schutzmaßnahmen

- Wenn aus arbeitstechnischen Gründen bei Dacharbeiten keine Dachschutzwand an der Traufe verwendet werden kann, müssen stattdessen Dachfanggerüste angebracht werden, die ein Auffangen abstürzender Personen gewährleisten. Dieses gilt für Arbeitsplätze und Verkehrswege auf Dächern mit mehr als 22,5° bis 60° Neigung, wenn die Absturzhöhe ab Absturzkante (Traufe) mehr als 2,00 m beträgt ①.
- Der max. Höhenunterschied zwischen Absturzkante (Traufe) und Gerüstbelag darf 1,50 m nicht überschreiten; Mindestbelagbreite 0,60 m ②.
- Schutzwände von Dachfanggerüsten aus tragfähigen Netzen oder Geflechtem mit einer Maschenweite von max. 10 cm herstellen ③.
- Bei hohen Dächern mit Höhenunterschieden von mehr als 5,00 m müssen zusätzlich Dachschutzwände auf der Dachfläche angeordnet werden ④.

• Bei hohen Dächern mit Höhenunterschieden von mehr als 5,00 m müssen zusätzlich Dachschutzwände auf der Dachfläche angeordnet werden ④.

Dachneigungen zwischen 45° und 60°

• Für Arbeiten auf mehr als 45° geneigten Flächen sind besondere Arbeitsplätze zu schaffen, z. B. Dachdeckerstühle, Dachdecker-Auflegeleitern, Lattungen.

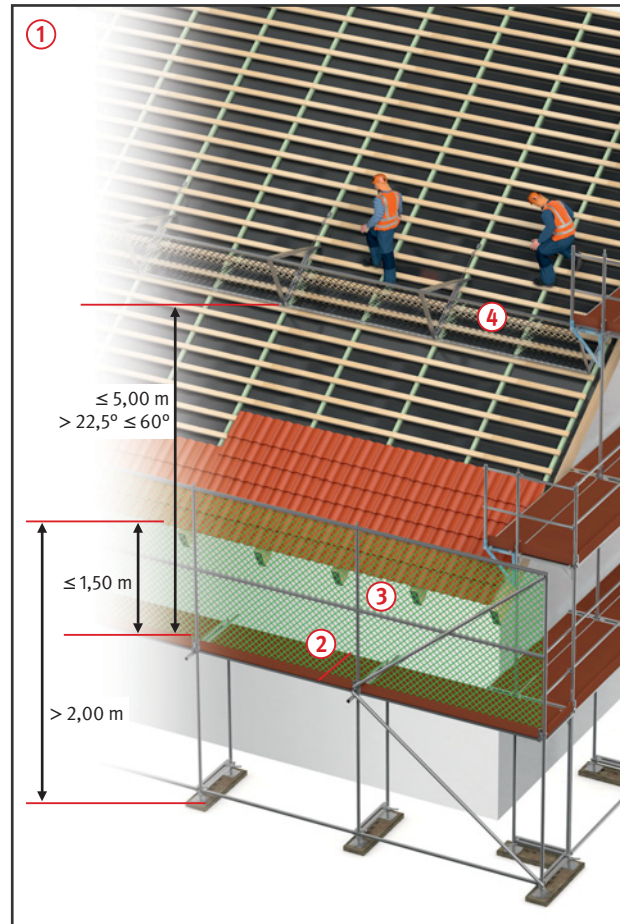

• Maßnahmen aus der Gefährdungsbeurteilung beachten.

Schutzwand im Dachfanggerüst ⑤

• Als Schutzwand im Dachfanggerüst Schutzgitter oder Schutznetze mit Randseil entsprechend der Aufbau- und Verwendungsanleitung des Gerüsterstellers verwenden.

• Bei der allseitigen Befestigung von Schutznetzen oder Drahtgeflechtem an systemunabhängigen Gerüstbauteilen sind Rohre mit 48,3 mm Außendurchmesser und einer Wanddicke von mind. 3,2 mm bei Stahlrohren nach DIN EN 39:2001-11 oder von mind. 4,0 mm bei Aluminiumrohren zu verwenden.

• Netze nicht mit Kabelbindern oder Bindedraht befestigen.

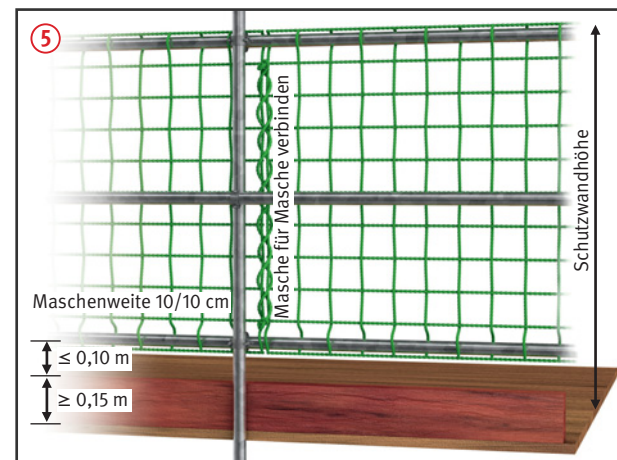
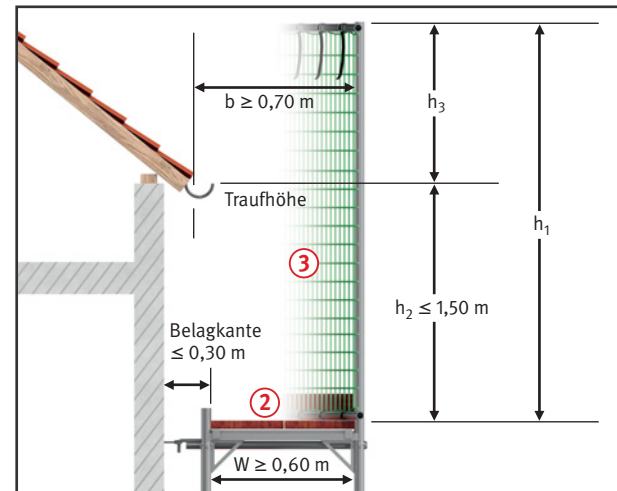
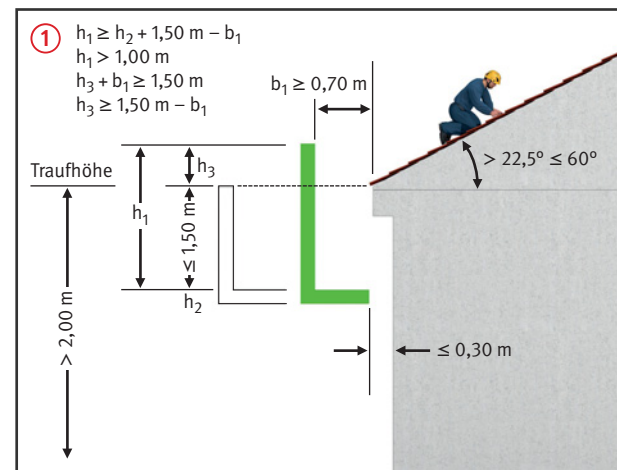

• Befestigung Masche für Masche. Darauf kann verzichtet werden, wenn das Netz mit Gurt-schnellverschlüssen höchstens alle 75 cm am Rand befestigt ist und der Hersteller die ausreichende Tragfähigkeit durch dynamische Versuche nachgewiesen hat.

• Netzstöße Masche für Masche mit einem Kopplungsseil verbinden oder mind. alle 75 cm überlappen lassen.

• Schutznetze in ihren Abmessungen nicht verändern und alle 12 Monate nach Angabe des Herstellers prüfen.

• Beim Einsatz älterer Schutznetze mittels des im Netz eingearbeiteten Prüfgarnes die vom Hersteller angegebene Mindestbruchkraft prüfen lassen.

• Keine beschädigten und ungeprüften Schutznetze verwenden.

• Bei Dachfanggerüsten müssen alle Beläge gegen abheben gesichert sein.

• Dachfanggerüste müssen in der Regel verstärkt verankert werden. Siehe Aufbau- und Verwendungsanleitung.

Prüfungen

• Gerüstersteller: Prüfung durch eine „zur Prüfung befähigte Person“ nach Fertigstellung und vor Übergabe an den Nutzer, um den ordnungsgemäßen Zustand festzustellen (Nachweis-Prüfprotokoll).

• Gerüstnutzer: Inaugenscheinnahme durch eine „qualifizierte Person“ des jeweiligen Nutzers vor der Verwendung, um die sichere Funktion und die Mängelfreiheit festzustellen (Nachweis-Checkliste).

Weitere Informationen:

Betriebssicherheitsverordnung
DGUV Vorschrift 38 Bauarbeiten
TRBS 2121 Teil 1 Gefährdung von Beschäftigten durch Absturz bei der Verwendung von Gerüsten
DGUV Information 201-023 Einsatz von Seitenschutz und Seitenschutzsystemen sowie Randsicherungen als Schutzvorrichtungen bei Bauarbeiten
DIN 4420-1

Dachgerüste für den Hausschornsteinbau

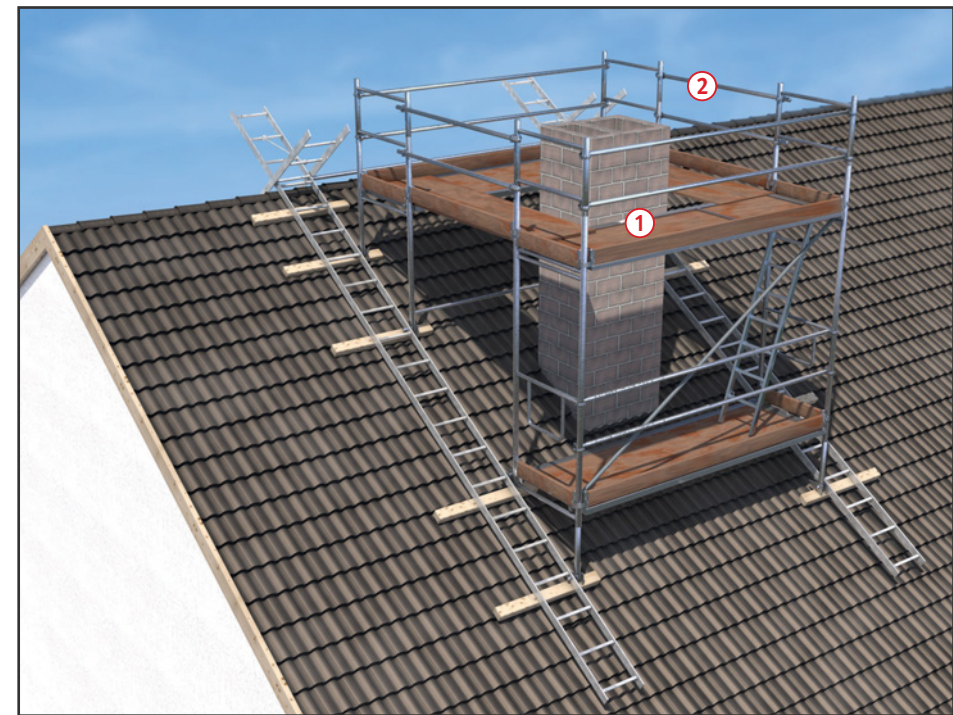

Gefährdungen

- Fehlende Sicherungsmaßnahmen beim Auf-, Um- und Abbau, mangelhaft ausgebildeter Seitenschutz oder Gerüstbelag bei der Benutzung und unzureichend eingerichtete Verkehrswege zum Gerüst können zu Sturz- bzw. Absturzunfällen führen.

Allgemeines

- Materialtransport planen und organisieren.
- Aufbau- und Verwendungsanleitung (AuV) des Herstellers an der Baustelle bereithalten und beachten.

- Auf der Grundlage der AuV eine Montageanweisung für die Baustelle erstellen.
- Auf-, Um- oder Abbau des Dachgerüsts nur unter Aufsicht einer fachkundigen Person.
- Vom Unternehmer ist eine Betriebsanweisung zu erstellen, anhand derer die Beschäftigten zu unterweisen sind.

Schutzmaßnahmen

- Prüfen, ob die Dachkonstruktion den in der Aufbau- und Verwendungsanleitung bezeichneten Befestigungsmaßnahmen und Belastungen standhält.

- Für die Gerüstbauarbeiten auf dem Dach Persönliche Schutzausrüstungen gegen Absturz (PSAgA) benutzen.
- Vor Benutzung der PSAgA hat der Unternehmer ein Rettungskonzept zu erstellen.
- Persönliche Schutzausrüstungen gegen Absturz nur an tragfähigen Bauteilen bzw. Anschlagvorrichtungen befestigen; der Unternehmer oder der fachlich geeignete Vorgesetzte hat die Anschlagvorrichtungen festzulegen.

Sicherheitsabstand

Nennspannung	Sicherheitsabstand
bis 1000 V	1,0 m
über 1 kV bis 110 kV	3,0 m
über 110 kV bis 220 kV	4,0 m
über 220 kV bis 380 kV oder bei unbekannter Nennspannung	5,0 m

- Bei Gerüstbauarbeiten in der Nähe elektrischer Freileitungen die Sicherheitsabstände nach Tabelle einhalten. Beim Bemessen von Sicherheitsabständen das Ausschwingen von Leitungen, auch beim Transport von Materialien, berücksichtigen. Andernfalls müssen die Freileitungen im Einvernehmen mit deren Eigentümern oder Betreibern freigeschaltet und gegen Wiedereinschalten gesichert, abgeschränkt oder abgedeckt werden.

Zusätzliche Hinweise für Verkehrswege und Arbeitsplätze

- Für den Aufstieg auf das Dach bauseits vorhandene, fest installierte Treppenhäuser, Trittflächen oder Treppentürme benutzen.
- Bei fehlenden Trittflächen und Laufstegen Dachdeckerauflegeleitern als Verkehrswege benutzen.
- Bei Absturzhöhen von mehr als 1,00 m an Verkehrswegen, sind Absturzsicherungen erforderlich.
- Gerüstbeläge mindestens 0,60 m breit herstellen ①.
- Seitenschutz als Absturzsicherung verwenden ②.

Prüfungen

- Dachgerüste sind vor der erstmaligen Benutzung nach der Montage von einer „zur Prüfung befähigten Person“ zu prüfen.

Arbeitsmedizinische Vorsorge

- Arbeitsmedizinische Vorsorge nach Ergebnis der Gefährdungsbeurteilung veranlassen (Pflichtvorsorge) oder anbieten (Angebotsvorsorge). Hierzu Beratung durch den Betriebsarzt.

Weitere Informationen:

Betriebssicherungsverordnung
DGUV Vorschrift 38 Bauarbeiten
DGUV Regel 112-198 Benutzung von
persönlichen Schutzausrüstungen
gegen Absturz
DIN EN 12811-1

Anlegeleitern



Gefährdungen

- Absturzunfälle durch z. B. mangelhafte Standsicherheit der Leiter, Fehlverhalten des Leiterverwenders, Abrutschen von Stufe oder Sprosse beim Auf- und Abstieg, fehlende Sicherung im Verkehrsbereich oder die Verwendung einer schadhafte Leiter.

Allgemeines

- Bevor eine Leiter als Arbeitsplatz oder als Zugang zu hochgelegenen Arbeitsplätzen zur Verfügung gestellt und verwendet werden soll, ist im Rahmen der Gefährdungsbeurteilung zu ermitteln, ob der Einsatz einer Leiter erforderlich oder nicht ein anderes Arbeitsmittel für diese Tätigkeit sicherer ist.
- Der Einsatz von Leitern ist auf Arbeiten mit geringer Gefährdung und geringer Dauer der Verwendung zu beschränken.
- Bauliche Gegebenheiten, die nicht veränderbar sind, können ebenfalls zum Einsatz von Leitern führen.
- Als Verkehrsweg möglichst Anlegeleitern mit Stufen, Standfußverbreiterungen (2) und Holmverlängerungen (1) verwenden. Der Auf- und Abstieg wird ohne das seitliche Übersteigen von der Leiter sicherer.

Schutzmaßnahmen

- Anlegeleitern gegen Ausgleiten, Umfallen, Umkanten, Abrutschen und Einsinken sichern, z. B. durch:
 - Anbinden des Leiterkopfes,
 - Fixieren des Leiterfußes,
 - Verwendung von Leiterzubehör wie z. B. Fußverbreiterungen (2), Leiterkopfsicherung (3), dem Untergrund angepasste Leiterfüße (4),
 - Einhängenvorrichtungen.
- Standsicherheit des Leiterverwenders verbessern durch die Verwendung von Stufenleitern.
- Schadhafte Leitern nicht verwenden, z. B. angebrochene Holme und Sprossen/Stufen von Holzleitern, verbogene und angeknickte Metallleitern. Angebrochene Holme und Sprossen/Stufen von Leitern nicht flicken.
- Holzleitern gegen Witterungs- und Temperatureinflüsse geschützt lagern. Keine deckenden Anstriche verwenden.

- Leitern nur an sichere Stützpunkte anlehnen. Mindestens 1,00 m über die Austrittsstelle hinausragen lassen (5) oder andere Festhaltungsmöglichkeit schaffen/nutzen.

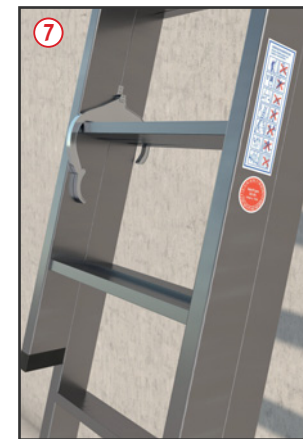
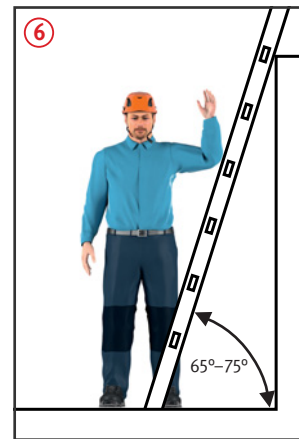
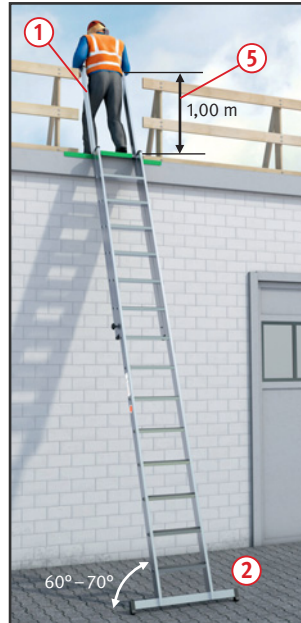

- Richtigen Anlegewinkel einhalten (6). Er beträgt bei
 - Stufenanlegeleitern 60 – 70°,
 - Sprossenanlegeleitern 65 – 75°.
- Leiter nur mit geeignetem Schuhwerk betreten und darauf achten, dass eine Verschmutzung der Laufsohle das Betreten der Stufen, Sprossen nicht nachteilig beeinträchtigt.
- Die obersten 3 Sprossen/ Stufen nicht betreten.
- Betriebsanweisung erstellen und Beschäftigte im Umgang mit Leitern regelmäßig unterweisen.
- Leitern im Verkehrsbereich z. B. durch Absperrungen sichern.
- Bei Arbeiten im Freien Umgebungs- und Witterungseinflüsse berücksichtigen (z. B. Wind, Schnee- und Eisglätte, herab- oder umfallende Teile).

Zusätzliche Hinweise für mehrteilige Anlegeleitern

- Leiter nur bis zu der vom Hersteller angegebenen Länge zusammenstecken oder ausziehen.
- Bei Schiebeleitern auf freie Beweglichkeit der Leiterteile sowie auf ordnungsgemäßes Einrasten der Feststellrichtungen achten (7).

Zusätzliche Hinweise für Glasreinigerleitern

- Leiter nur bis zu der maximal zulässigen Länge zusammenstecken.
- Auf sichere Verbindung der Leiter-Steckanschlüsse achten.
- Kopfpolster bzw. Anlegeklotz nur an sichere Stützpunkte anlehnen (8).

Zusätzliche Hinweise für Arbeitsplätze auf Anlegeleitern

- Bei Bauarbeiten darf
 - der Beschäftigte bei einer Standhöhe von mehr als 2,00 m nicht länger als 2 Stunden je Arbeitsschicht arbeiten,
 - das Gewicht des mitzuführenden Werkzeuges und Materials 10 kg nicht überschreiten,
 - die Windangriffsfläche von mitgeführten Gegenständen nicht mehr als 1 m² betragen.
- Für zeitweilige Arbeiten ist eine max. Standhöhe bis 5,00 m zulässig.
- Von Anlegeleitern darf nicht gearbeitet werden, wenn
 - von vorhandenen oder benutzten Stoffen und Arbeitsverfahren zusätzliche Gefahren ausgehen, z. B. Arbeiten mit Säuren, Laugen, Heißbitumen,
 - Maschinen und Geräte mit beiden Händen bedient werden müssen, z. B. Handmaschinen, Hochdruckreinigungsgeräte.

- Der Beschäftigte steht mit beiden Füßen auf einer Stufe oder Plattform.

Zusätzliche Hinweise für Leitern als Verkehrswege

- Leitern als Aufstiege zu Arbeitsplätzen nur bei geringer Gefährdung und geringer Verwendungsdauer einsetzen und wenn dabei der zu überbrückende Höhenunterschied ≤ 5,00 m ist.

Prüfungen

- Art, Umfang und Fristen erforderlicher Prüfungen festlegen (Gefährdungsbeurteilung) und einhalten, z. B. regelmäßige **Prüfung** durch eine zur Prüfung befähigte und beauftragte Person.
- Ergebnisse dokumentieren (z. B. Leiterkontrollbuch, Prüfliste, Prüfplakette).
- **Kontrolle** auf augenscheinliche Mängel vor jeder Verwendung.

Weitere Informationen:
 Betriebssicherheitsverordnung
 DGUV Vorschrift 38 Bauarbeiten
 TRBS 2121, Teil 2 Gefährdung von Beschäftigten bei der Verwendung von Leitern
 DGUV Regel 101-038 Bauarbeiten
 DIN EN 131
 DIN 4567



Gefährdungen

- Fehlende oder mangelhafte Sicherheitseinrichtungen sowie die Nichtbenutzung von persönlicher Schutzausrüstung gegen Absturz können zu Abstürzen führen.
- Fehlende Ruheböden und mangelnde persönliche Eignung können zu physischen Überlastungen führen.

Allgemeines

- Steigleitern sind zulässig, wenn der Einbau einer Treppe betriebstechnisch nicht möglich ist. Auf Grundlage einer Gefährdungsbeurteilung können Steigleitern gewählt werden, wenn der Zugang nur gelegentlich (z. B. bei Wartungsarbeiten) von einer geringen Anzahl unterwiesener Versicherter genutzt werden muss. Dabei ist die Rettung sicher zu stellen.

Schutzmaßnahmen

Steigleinrichtungen

- Es muss eine fachgerechte Montage nach Herstellerangabe durchgeführt werden ①.
- Steigleinrichtungen müssen den Betriebsverhältnissen entsprechend aus resistentem / korrosionsgeschütztem Material hergestellt sein.
- Steigleitern müssen ab einer Fallhöhe von mehr als 3 m bei Zugängen zu maschinellen Anlagen und von mehr als 5 m bei sonstigen Zugängen, soweit es betriebstechnisch möglich ist, mit Einrichtungen zum Schutz gegen Absturz ausgestattet sein (z. B. Steigschutzeinrichtungen, Rückenschutz ⑤).
- Steigleitern an Schornsteinen sind zum Schutz gegen Absturz mit Steigschutzeinrichtungen auszustatten. Steigschutzeinrichtungen an Schornsteinen sollten aus Schienen mit mitlaufenden Auffanggeräten bestehen (Stahlseile sind nicht zu empfehlen). Bestehender Rückenschutz oder Ruhebügel müssen nach der Montage der Steigschutzeinrichtungen demontiert werden.

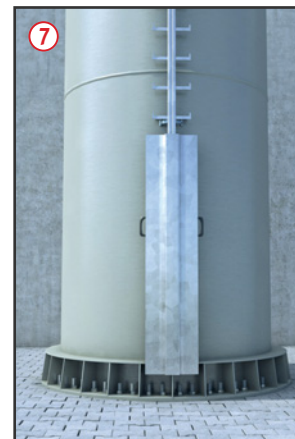

- Bei Fallhöhen von mehr als 10 m darf nur PSA gegen Absturz vorgesehen werden ③.
- Bei Steigleitern mit Rückenschutz sind Ruheböden in Abständen von 6 m (bei Zugängen zu maschinellen Anlagen) bzw. 10 m vorzusehen.
- Bei Verwendung von Steigschutzeinrichtung mit Schiene darf der Abstand der Ruheböden 25 m nicht überschreiten ④.
- Steigleitern in Schächten müssen ohne Rückenschutz, mit Haltevorrichtung an der Austrittsstelle und Ruheböden alle 10 m ausgestattet sein ⑥. Zum Schutz gegen Absturz z. B. temporäre Anschlagleinrichtung ⑧ verwenden.
- Beim Einsatz von Gleit- oder Kletterschalungen ist ein absturzsicherer Übergang zur Steigleiter herzustellen.

Benutzung des Steigschutzes

- Es sollten nur Beschäftigte eingesetzt werden, die hierfür körperlich geeignet und unterwiesen sind.
- Die Nutzung an der Einstiegs-ebene sicherstellen, gegen unbefugtes Benutzen sichern ⑦ und Steigschutzschienen mind. 1,10 m über den obersten Standplatz hinausführen ②.



- Beim Benutzen des Steigschutzes Auffanggurte nach DIN EN 361 mit Steigschutzöse verwenden ③.
- Rettung sicherstellen (2-Personen-Regel, Rettungskonzept, Rettungsausrüstung, Unterweisung inkl. Übung).

Prüfung von Steigleitern

- Vor jedem Besteigen Sichtprüfung durch unterwiesenen Benutzer auf ordnungsgemäßen Zustand.
- Wiederkehrende sicherheitstechnische Prüfung nach Ergebnis der Gefährdungsbeurteilung durch eine „zur Prüfung befähigte Person“ (z. B. Sachkundiger).

Prüfung von PSA gegen Absturz

- Vor jeder Benutzung Sichtprüfung auf ordnungsgemäßen Zustand durch Benutzer.
- Mindestens alle zwölf Monate Prüfung durch eine „zur Prüfung befähigte Person“ (z. B. Sachkundiger).

Arbeitsmedizinische Vorsorge

- Arbeitsmedizinische Vorsorge nach Ergebnis der Gefährdungsbeurteilung veranlassen oder anbieten. Hierzu Beratung durch den Betriebsarzt.

Weitere Informationen:

Arbeitsstättenverordnung ASR A 1.8 Verkehrswege
 DGUV Vorschrift 38 Bauarbeiten
 DGUV Regel 101-038 Bauarbeiten
 DGUV Regel 112-198 Benutzung von persönlichen Schutzausrüstungen gegen Absturz
 DGUV Regel 112-199 Retten aus Höhen und Tiefen
 DGUV Information 208-032 Auswahl und Benutzung von Steigleitern
 DGUV Information 201-014 Informationen für das Nachrüsten von Steigleitern und Steigleitertreppen mit Steigschutzeinrichtungen an Schornsteinen
 DIN 18799 Steigleitern an baulichen Anlagen
 DIN EN ISO 14122-4 Ortsfeste Steigleitern als Zugang zu Maschinen und maschinellen Anlagen

Schwenkarmaufzüge

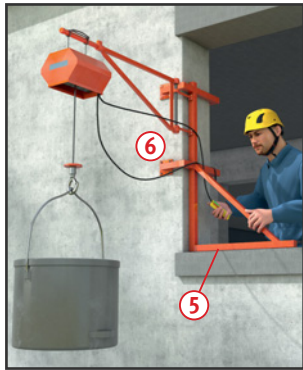

Gefährdungen

- Fehlende Sicherungsmaßnahmen bei der Montage bzw. Demontage des Aufzuges sowie mangelhafte Absturzsicherung an den hochgelegenen Ladestellen können zu Absturzunfällen führen.
- Bei der Benutzung kann es zu Verletzungen durch Herabfallen der Gegenstände oder zu Quetschungen der Finger z. B. beim Einlegen des Hubseils kommen.

Schutzmaßnahmen

Aufstellung

- Aufbau nach Montage- und Betriebsanleitung des Herstellers (muß vor Ort sein) unter Leitung einer fachkundigen Person.
- Geschosshohe Haltesäulen je nach Bauart oder örtlichen Verhältnissen formschlüssig hinter standfesten Gebäudeteilen anordnen.
- Kopf- und Fußplatte mit Dübeln verankern, sofern keine ausreichend große Kopfplatte vorhanden ist (ohne Verankerung Mindestdurchmesser der Kopfplatte $\geq 1/6$ der Säulenhöhe) ①.

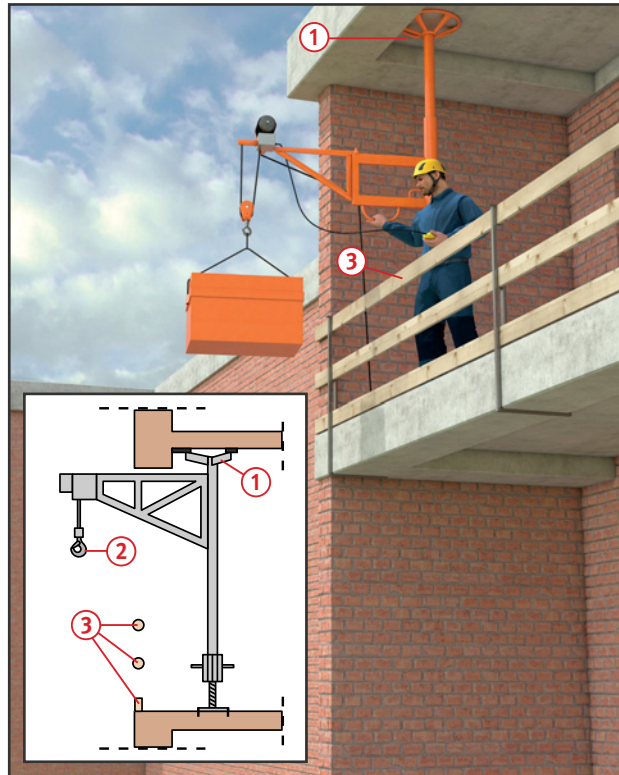

- Säule nicht zwischen Kragplatten einspannen.
- Dreiböcke zur Aufnahme des Schwenkarmes nur auf tragfähigen Flächen (z. B. Betondecke) aufstellen. Größe des Gegengewichtes nach Angaben des Herstellers. Hierfür dürfen keine Materialien wie z. B. Mauersteine oder Zementsäcke verwendet werden, die im Zuge der Baumaßnahmen verarbeitet werden.
- Bei Verwendung von Fensterwinkeln darauf achten, dass – der untere Auflageschenkel waagrecht und sicher auf der Fensterbank aufliegt ⑤,
- für die seitliche Befestigung mindestens 24 cm dickes, belastetes Mauerwerk vorhanden ist ⑥.
- Bei Haltesäulen, die an Gerüstkonstruktionen angebracht werden, sind die Herstellerhinweise zu beachten ④, z. B. Gerüst ausreichend ausgesteift und verankert.
- Bei der Montage Gefährdung von Personen durch Absturz ausschließen.
- Für den elektrischen Anschluss der Winde nur einen besonderen Speisepunkt verwenden, z. B. Baustromverteiler mit Fehlerstrom-Schutzeinrichtung (RCD).

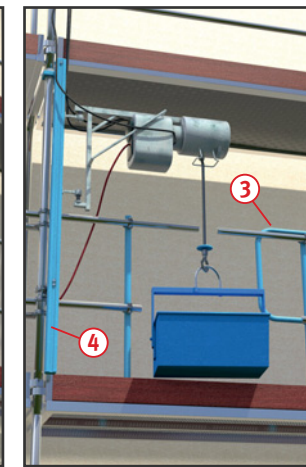

Betrieb

- Lasten nicht mit Hubseil umschlingen. Anschlagmittel, wie z. B. Stahldrahtseile, Anschlagketten verwenden und in Sicherheitshaken mit Hakenmaulsicherung einhängen ②.
- An hochgelegenen Ladestellen ist eine Absturzsicherung erforderlich ③.
- Gefahrenbereich unter der Last absperren.
- Darauf achten, dass die Drehrichtung der Seiltrommel mit der Kennzeichnung am Hängetaster (Auf-Ab) übereinstimmt.
- Gerüstbauaufzug gegen unbefugtes Benutzen sichern (bei Arbeitsende/Pausen die Handsteuerung nicht herumliegen lassen) ⑦.

Prüfungen

- Art, Umfang und Fristen erforderlicher Prüfungen festlegen (Gefährdungsbeurteilung) und einhalten, z. B.:
 - vor Inbetriebnahme am jeweiligen Einsatzort (Aufstellung) bzw. arbeitstäglich durch fachkundige Person,
 - entsprechend den Einsatzbedingungen nach Bedarf, mind. 1x jährlich durch eine „zur Prüfung befähigte Person“ (z. B. Sachkundiger).
- Ergebnisse der regelmäßigen Prüfungen durch die „zur Prüfung befähigten Person“ dokumentieren.
- Wartungs- und Reparaturarbeiten nur von fachkundigen Personen ausführen lassen.

Weitere Informationen:
Betriebsicherungsverordnung
DGUV Regel 100-500 Betreiben von
Arbeitsmitteln

Anlegeaufzüge



Gefährdungen

- Fehlende Sicherungsmaßnahmen bei der Montage bzw. Demontage des Aufzuges sowie mangelhafte Absturzsicherung an den hochgelegenen Ladestellen können zu Absturzunfällen führen.
- Außerdem kann es zu Verletzungen durch herabfallende Gegenstände kommen.

Schutzmaßnahmen

Aufstellung

- Aufzug standsicher nach den Vorgaben der Betriebsanleitung aufstellen: Fahrwerk durch Herausdrehen der Spindeln entlasten ① und Grundrahmen ② horizontal ausrichten. Anlegeaufzüge ohne Fahrwerk am Aufstellplatz unverschiebbar festlegen.
- Zulässige Höchstlast gemäß Belastungsanzeige einhalten ③.
- Flach geneigte Aufzugsfahrbahnen gemäß der Betriebsanleitung abstützen.

Betrieb

- Für den elektrischen Anschluss des Aufzuges nur einen besonderen Speisepunkt verwenden, z. B. Baustromverteiler mit Fehlerstrom-Schutzeinrichtung (RCD).
- Nur geeignete Lastaufnahmemittel verwenden, z. B. Ziegelpritsche ④, Kippkübel ⑤, Eimerträger. Lastaufnahmemittel für lose Lasten wie z. B. Dachziegel müssen umwehrt sein; Öffnungsweiten maximal 5 cm x 5 cm.
- Schlaffseilbildung vermeiden.
- Das Befördern von Personen mit der Last oder dem Lastaufnahmemittel sowie die Benutzung der Fahrbahn als „Leiter“ sind verboten.

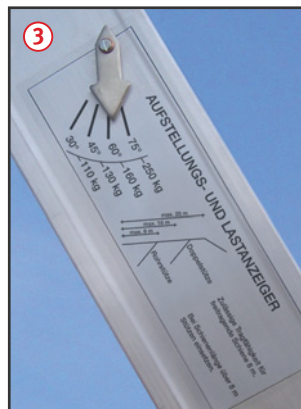
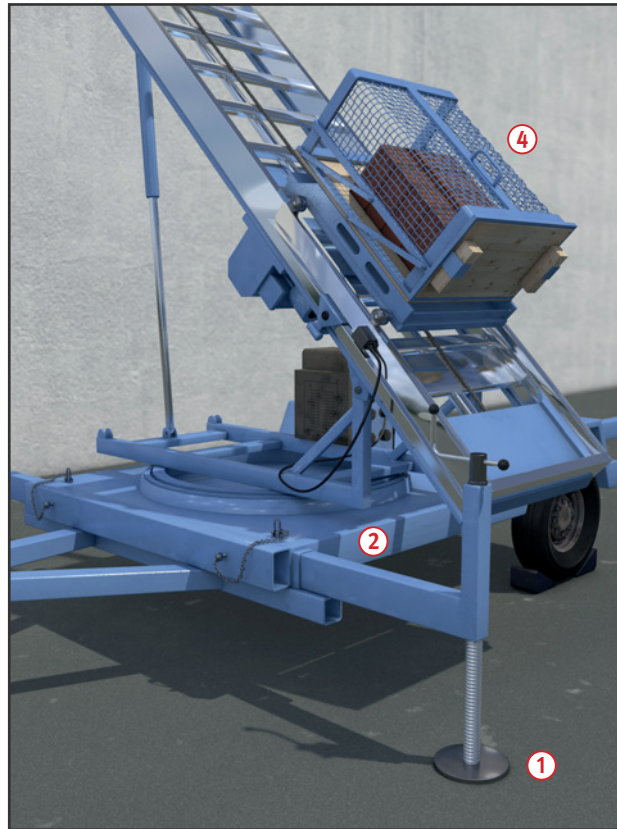

Obere Ladestelle

- Liegt die Abnahmestelle höher als 2,00 m, sind Absturzsicherungen vorzusehen.
- Wird die Fahrbahn bis auf das Dach geführt, darf die vorhandene Dachfangwand nur für die Durchfahrt des Lastaufnahmemittels unterbrochen sein ⑥.
- Wird der Aufzug nicht benutzt, ist die unterbrochene Dachfangwand zu schließen. Besser ist es, die Fahrbahn des Aufzuges über die nicht unterbrochene Dachfangwand hinwegzuführen.

Untere Ladestelle

- Bereich der unteren Ladestelle absperren (ausgenommen: Zugang).

Prüfungen

- Art, Umfang und Fristen erforderlicher Prüfungen festlegen (Gefährdungsbeurteilung) und einhalten, z. B.:
 - vor Inbetriebnahme am jeweiligen Einsatzort (Aufstellung) durch fachkundige Person,
 - entsprechend den Einsatzbedingungen nach Bedarf, mind. 1x jährlich durch eine „zur Prüfung befähigte Person“ (z. B. Sachkundiger).
- Ergebnisse der regelmäßigen Prüfung durch die „zur Prüfung befähigte Person“ dokumentieren.

Weitere Informationen:
Betriebssicherheitsverordnung
DGUV Regel 100-500 Betreiben von
Arbeitsmitteln

Schuttrutschen



Gefährdungen

- Mangelhafte Sicherungsmaßnahmen bei der Montage oder während der Benutzung am Einfülltrichter können zu Absturzunfällen oder zu Verletzungen durch herabfallende Teile führen.
- Staub kann zu Reizungen oder Erkrankungen der Atemwege, der Haut und der Augen führen.

Schutzmaßnahmen

Aufbau

- Beim Auf- und Abbau Aufbau- und Verwendungsanleitungen der Hersteller beachten.
- Nur durch unterwiesene Personen auf- und abbauen lassen.
- Ausschließlich die vom Hersteller vorgesehenen Aufhänge- und Befestigungsstrukturen benutzen ①.
- Gerüstkonstruktionen im Aufhängebereich der Schuttrutsche zusätzlich verankern ③ und verstreben ②.
- Bei Absturzhöhen von mehr als 2,00 m Absturzsicherungen vorsehen ⑥.
- Ab 10,00 m Aufbauhöhe zusätzliche Verankerungen anbringen.
- Gefahrenbereiche festlegen und absperren ⑤.
- Immer Einfülltrichter verwenden ④.
- Für ein staubfreies Arbeiten evtl. Staubschutzmanschetten ⑦, Abdeckhauben ⑧ und Container-Abdeckplane ⑨ einsetzen.

Verwendung

- Zur Vermeidung von Verstopfungen der Schuttrutsche und Schuttrohrabriss maximale Ablenkung nach Herstellerangaben beachten.

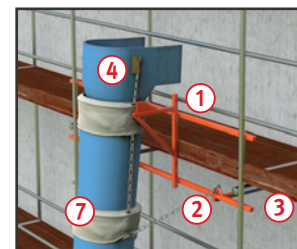
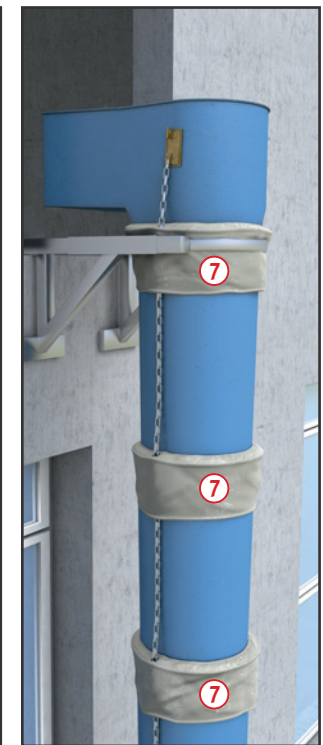
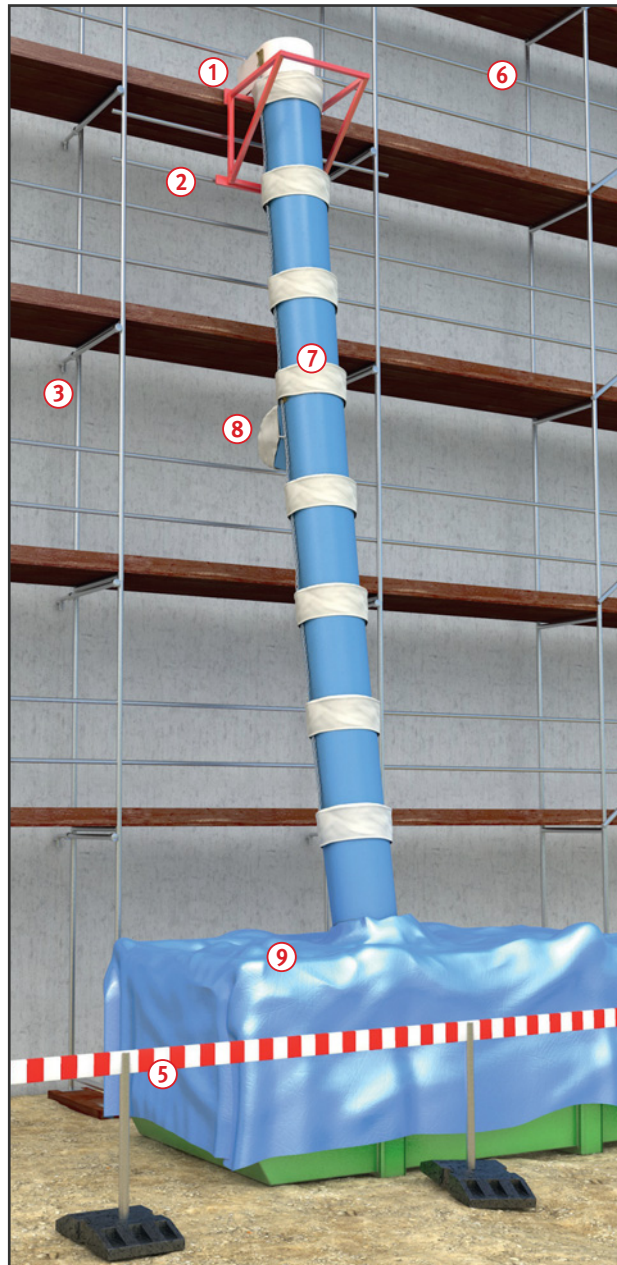

- Schuttruchenaustrittsöffnung ständig auf freien Austritt kontrollieren.
- Zur Beseitigung von Verstopfungen der Schuttrutsche nicht unterhalb der Schuttrrohröffnung arbeiten oder das Schuttrrohr verziehen.

Zusätzliche Hinweise zur Flachdachbefestigung

- Tragfähigkeit der Unterkonstruktion prüfen und ggf. nachweisen.
- Max. Auslegerüberstand einhalten.
- Originalballastierung unverrückbar montieren.

Zusätzliche Hinweise zur Schrägdachbefestigung

- Schrägdachbefestigung nur an tragenden Teilen (Sparren/Schwellholz) vorsehen. Nie auf die Dachlatten aufsetzen.

Zusätzliche Hinweise zur Brüstungsbefestigung

- Tragfähigkeit der Brüstung prüfen und ggf. nachweisen.
- Lastverteilende Unterlagen verwenden.

Prüfungen

- In regelmäßigen Abständen und vor jedem Aufbau alle tragenden Elemente und Verschleißteile auf Beschädigung überprüfen.
- Nach Beseitigung einer Verstopfung alle tragenden Teile auf Verformung bzw. Schäden prüfen und ggf. austauschen.

Weitere Informationen:

Betriebssicherungsverordnung
DGUV Vorschrift 38 Bauarbeiten
DGUV Vorschrift 54 Winden, Hub- und Zuggeräte

Anschlagen von Lasten

Anschlagmittel

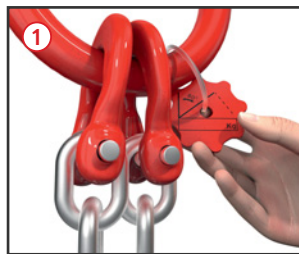
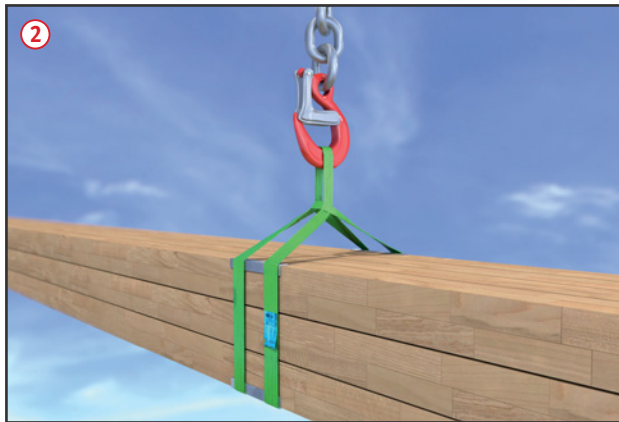

Gefährdungen

- Unsachgemäßes Anschlagen, Unachtsamkeit beim Anheben bzw. Absetzen von Lasten sowie beschädigte oder unterdimensionierte Anschlagmittel können zu Unfällen führen.

Allgemeines

- Anschlagmittel bestimmungsgemäß verwenden und geschützt aufbewahren.
- Anschlagmittel (Seile, Ketten, Hebebänder) nicht über die zulässige Tragfähigkeit hinaus belasten.
- Seile, Ketten und Hebebänder nach Größe und Form der Last, den Greifpunkten, den Einhaken- und Vorrichtungen, der Art und Weise des Anschlages, des Neigungswinkels und den Witterungsbedingungen auswählen. Die Tragfähigkeit muss mindestens für den max. Neigungswinkel von 60° auf Anhängern oder Etiketten angegeben sein ①.
- Bei mehrsträngigen Gehängen nur zwei Stränge als tragend annehmen, wenn keine Ausgleichseinrichtungen vorhanden sind.

Schutzmaßnahmen

- Lasten dürfen nur von unterwiesenen Beschäftigten angeschlagen werden.
- Lange stabförmige Lasten nicht in Einzelschlingen anschlagen. Traversen benutzen.
- Lasten im Schnürgang ② anschlagen. Das Anschlagen im Hängengang ist nur bei großstückigen Lasten zulässig, wenn ein Zusammenrutschen der Anschlagmittel und eine Verlagerung der Last nicht möglich ist.
- Lasten nicht durch Einhaken unter die Umschnürung transportieren.
- Nur Anschlagmittel mit Sicherheitshaken ③ verwenden. Aufgezogene Haken sofort aussortieren.
- Kleine, lose Teile nur in Lastaufnahmemitteln transportieren und diese nicht über den Rand hinaus beladen.
- Pendeln der Last durch mittige Stellung des Kranhakens über der Last vermeiden.
- Lange Teile eventuell mit Leitseilen führen.

- Beim Anheben der Last sich nicht zwischen Last und festen Gegenständen (Wänden, Maschinen, Stapeln usw.) aufhalten.
- Nicht unter schwebenden Lasten hindurchgehen bzw. sich aufhalten.
- Lasten nicht höher heben als für den Transport erforderlich.
- Leere und unbelastete Haken-geschirre hochhängen. Anschlagmittel sicher ablegen bzw. ordentlich lagern.
- Seile, Ketten und Bänder nicht verknoten und verdrehen, nicht über scharfe Kanten ziehen. Kantenschoner oder Schutzschläuche verwenden.
- Anschlagmittel erst lösen, wenn die Last sicher abgesetzt ist.

- Schutzhelm tragen.
- Personen nicht mit der Last befördern.
- Verständigung zwischen Kranführer und Anschläger nur über Handzeichen oder Sprechfunk.

Zusätzliche Hinweise für das Anschlagen mit Seilen

- Mindestdurchmesser von Anschlagseilen einhalten:
 - Stahlseile: 8 mm
 - Naturfaser- und Chemiefaserseile: 16 mm
- Seile nicht an Pressklappen abknicken.
- Nur genormte Seile und Seilendverbindungen verwenden. Drahtseilklappen sind nur für Abspannseile zugelassen ④.

Zusätzliche Hinweise für das Anschlagen mit Ketten

- Nur geprüfte und kurzgliedrige Ketten verwenden.
- Ketten vor dem Anschlagen ausdrehen. Kettenglieder müssen ineinander frei beweglich sein.
- Ketten nicht provisorisch mit Schrauben und dergleichen flicken.

Zusätzliche Hinweise für das Anschlagen mit Hebebändern

- Nur licht- und formstabilisierte Chemiefaserhebebänder benutzen. Hebebänder aus Polyethylen sind unzulässig.
- Hebebänder nicht über rauhe Oberflächen ziehen.
- Einwegbänder nach dem ersten Gebrauch (Transportkette) entsorgen und nicht weiter verwenden.

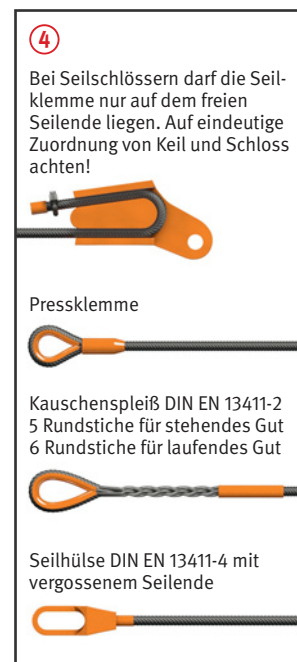

Prüfungen

- **Anschlagmittel** nach Einsatzbedingungen, jedoch mindestens einmal jährlich von einer „zur Prüfung befähigten Person“ (z. B. Sachkundigen) prüfen lassen. Die Prüfergebnisse aufzeichnen.
- **Seile** mit Litzenbruch, Aufdoldungen, Knicken, Korbbildungen, Rostansätzen, Querschnittsveränderungen, Drahtbruchnestern usw. sofort aussortieren und nicht mehr verwenden ⑤, Tabelle 1.



- **Stiefgezogene Ketten** und Ketten mit gebrochenem oder angerissenem Kettenglied, Querschnittsminderung, Korrosionsnarben u. a. sofort aussortieren und nicht mehr verwenden.
- **Ketten** nicht mehr benutzen, wenn
 - eine Längung um mehr als 5% bei der Kette oder beim Einzelglied gemessen wird,
 - eine Abnahme der Nenndicke an irgendeiner Stelle um mehr als 10% festgestellt wird.

1 Ablegereife von Drahtseilen bei sichtbaren Drahtbrüchen			
Seilart	Anzahl sichtbarer Drahtbrüche bei Ablegereife auf einer Länge von		
	3d	6d	30d
Litzenseil	3 benachbarte Drähte einer Litze	6	14
Kabelschlagseil	10	15	40

Weitere Informationen:
 Betriebsicherheitsverordnung DGUV Regel 109-005 Gebrauch von Anschlag-Drahtseilen
 DGUV Regel 109-017 Betreiben von Lastaufnahmemitteln und Anschlagmitteln im Hebezeugbetrieb
 DGUV Information 201-030 Merkblatt für Seile und Ketten als Anschlagmittel im Baubetrieb
 DGUV Information 209-021 Belastungstabellen für Anschlagmittel
 DGUV Information 209-061 Gebrauch von Hebebändern und Rundschlingen aus Chemiefasern

Elektrische Anlagen und Betriebsmittel auf Bau- und Montagestellen



Gefährdungen

• Beim Umgang mit elektrischen Anlagen und Betriebsmitteln besteht die Gefahr einen elektrischen Schlag zu erleiden.

Allgemeines

Errichtung und Instandsetzung

• Elektrische Anlagen und Betriebsmittel dürfen nur von Elektrofachkräften oder unter deren Leitung und Aufsicht errichtet, verändert und instand gehalten werden. Das gilt auch für einfache Tätigkeiten, wie z. B. die Reparatur einer Steckdose oder einer Anschlussleitung.

Schutzmaßnahmen

Sichere Anschlusspunkte

• Elektrische Betriebsmittel müssen von besonderen Anschlusspunkten aus mit Strom versorgt werden. Als besondere Anschlusspunkte gelten z. B.:

- Baustromverteiler,
- der Baustelle zugeordnete Abzweige ortsfester elektrischer Anlagen,
- Transformatoren,
- mobile Stromerzeuger der Bauart A und B.

• Hausinstallationen, z. B. beim Kunden, bieten i.d.R. keine sicheren Anschlusspunkte.

Anschlusspunkte für kleine Baustellen/Hausinstallationen

• Sichere Anschlusspunkte können auch mit portablen Fehlerstromschutzeinrichtungen „PRCD-S“ geschaffen werden. Diese Geräte verfügen über einen erweiterten Schutzbereich und eine Schutzleiterüberwachung. Die PRCD-S überprüft selbsttätig während des Einschaltvorganges das vorgelagerte Netz auf Fehler. An einer fehlerhaften Hausinstallation/Steckdose lässt sich die PRCD-S nicht einschalten. Das Arbeiten an einer solchen Steckdose ist verboten und lebensgefährlich.

Baustromverteiler/-Steckdosen

- Die Anschlussleitung vor der Messeinrichtung im fest verankerten Anschlusschrank darf maximal 30 Meter lang sein und keine lösbaren Zwischenverbindungen enthalten.
- Die Anschlussleitung vor dem Anschlusschrank ist vor mechanischer Beanspruchung besonders zu schützen.
- Über die Notwendigkeit der Erdung eines Baustromverteilers entscheidet die Elektrofachkraft. Notwendig wird ein Erdspeiß im TT-Netz, in der Nähe elektrifizierter Bahnen und ggf. beim Übergang TN-C auf TN-CS.
- Baustromverteiler entsprechen dem Schutzgrad IP 44.
- Baustromverteiler mit Steckdosen müssen über eine in AUS verschließbare Schalteinrichtung zum Trennen der Einspeisung verfügen.
- Stromkreise mit Steckdosen sind über RCD abzusichern.
- Kraftstromsteckdosen (rot) sind über RCD vom Typ B abzusichern.
- Steckdosen ≤ 32 A sind über RCD mit einem Bemessungsfehlerstrom ≤ 30 mA zu betreiben.
- Steckdosen > 32 A dürfen über RCD mit einem Bemessungsfehlerstrom ≤ 500 mA betrieben werden.

- Beim Festanschluss von Betriebsmitteln (oder über Sondersteckvorrichtungen) ist die Einhaltung der Abschaltbedingungen von der Elektrofachkraft nachzuweisen.
- Nachgeschaltete Stromkreise dürfen keine Steckdosen enthalten.
- Handgeführte elektrische Betriebsmittel sind auch bei Festanschluss über RCD abzusichern.
- IT-Systeme dürfen nur mit Isolationsüberwachung und RCD betrieben werden.
- Weitere Schutzmaßnahmen:
 - Schutzkleinspannung (SELV),
 - Schutztrennung (Trenntrafo).

Elektrische Leitungen

- Als bewegliche Leitungen sind Gummischlauchleitungen H07RN-F oder gleichwertige Bauarten (H07BQ-F) zu verwenden.
- Anschlussleitungen bis 4 m Länge von handgeführten Elektrowerkzeugen sind auch in der Bauart H05RN-F zulässig.
- Leitungen, die mechanisch besonders beansprucht werden, sind geschützt zu verlegen, z. B. unter festen Abdeckungen.
- Leitungsroller sind schutzisoliert auszuführen. Beührbare Teile müssen aus Isolierstoff bestehen. Sie müssen eine Überhitzungs-Schutzeinrichtung haben. Die Steckdosen müssen spritzwassergeschützt ausgeführt sein.

Leuchten

- Bauleuchten müssen mindestens sprühwassergeschützt ausgeführt sein. Sie sollen für rauen Betrieb geeignet sein.
- Hand-/Bodenleuchten, ausgenommen solche für Schutzkleinspannung, müssen schutzisoliert und strahlwassergeschützt ausgeführt sein.

Installationsmaterial

- Steckvorrichtungen sind nur mit Isolierstoffgehäuse und nach folgenden Bauarten zulässig:
 - Steckvorrichtungen, zweipolig mit Schutzkontakt,
 - CEE-Steckvorrichtungen, 5-polig.
- Schalter und Steckvorrichtungen müssen mindestens spritzwassergeschützt ausgeführt sein und eine ausreichende mechanische Festigkeit besitzen.

Prüfungen

- Elektrische Anlagen und Betriebsmittel sind zu prüfen
 - nach Errichtung, Veränderung und Instandsetzung,
 - regelmäßig entsprechend den Prüf Fristen.

Symbole auf elektrischen Betriebsmitteln

	Gefährliche elektrische Spannung
	Schutzisoliert (Schutzklasse II)
	Schutzkleinspannung (Schutzklasse III)
	Trenntransformator (Schutztrennung)
	Explosionsschutz, baumustergeprüfte Betriebsmittel
	Für rauen Betrieb
	Staubgeschützt
	Regengeschützt (Sprühwassergeschützt)
	Spritzwassergeschützt
	Strahlwassergeschützt

Weitere Informationen:

Betriebsicherheitsverordnung
DGUV Vorschrift 3 Elektrische Anlagen und Betriebsmittel
DGUV Information 203-004 Einsatz von elektrischen Betriebsmitteln bei erhöhter elektrischer Gefährdung
DGUV Information 203-005 Auswahl und Betrieb ortsveränderlicher elektrischer Betriebsmittel
DGUV Information 203-006 Auswahl und Betrieb elektrischer Anlagen und Betriebsmittel auf Bau- und Montagestellen
Elektrotechnische Regeln (DIN VDE-Bestimmungen)

Elektrische Anlagen und Betriebsmittel

Wiederholungsprüfungen



Gefährdungen

• Beim Umgang mit elektrischen Anlagen und Betriebsmitteln besteht die Gefahr, einen elektrischen Schlag zu erleiden.

Allgemeines

Prüffristen

- Prüfungen und Kontrollen regelmäßig durchführen, mit dem Ziel Mängel rechtzeitig zu erkennen.
- Die Prüffristen sind vom Unternehmer abhängig von den konkreten örtlichen Einsatzbedingungen und unter Berücksichtigung des Stands der Technik festzulegen.
- Bei der Festlegung der Prüffristen, kann sich der Unternehmer an den Fristen der DGUV Vorschrift 3 orientieren, die sich in der Praxis langjährig bei normalen und durchschnittlichen Belastungen als sicher bewährt haben.
- Je nach Einsatzbedingungen können sich kürzere Prüffristen ergeben, wenn besondere Gefährdungen, z. B. durch extreme Umwelteinflüsse bestehen.
- Prüffristen sind keine Wunschfristen. Eine Verlängerung der Prüfintervalle muss sachlich/technisch begründet sein. Das kann z. B. der Fall sein, wenn Arbeitsmittel nur sehr selten benutzt werden.
- Baustromversorgungsanlagen jährlich durch Elektrofachkräfte prüfen. Prüfung der Wirksamkeit von Schutzmaßnahmen mit RCD monatlich durch Elektrofachkräfte.

Beispiele Betriebsspezifischer Wiederholungsprüfungen

Betriebsbedingungen	Beispiele/Baustelle	Frist
Betriebsmittel, mit sehr hohen Beanspruchungen	Schleifen von Metallen Verwendung in Bereichen mit leitfähigen Stäuben	wöchentlich ggf. täglich
Betriebsmittel mit hohen Beanspruchungen	Nassschleifen von nichtleitenden Materialien, Kernbohren, Stahlbau, Tunnel- und Stollenbau	3 Monate
Betriebsmittel im normalen Betrieb	Hochbau, Innenausbau, allgemeiner Tiefbau, Elektroinstallation, Holzusbau Sanitär- Klima- Heizungsbau	6 Monate
Betriebsmittel sehr selten benutzt	Hausmeister	1 Jahr

- Funktionskontrolle der RCD im Baustromverteiler und damit verbunden eine augenscheinliche Kontrolle auf offensichtliche Mängel arbeitstäglich durch eingewiesene Laien.

Prüfungen

- Rahmenbedingungen für die Prüfung müssen vom Unternehmer organisiert werden.
- Prüfen darf die „zur Prüfung befähigte Person“.
- Erfahrene Elektrofachkräfte kennen die Prüfaufgaben und die damit verbundenen Gefährdungen, die Prüfabläufe und Normen. Sie erfüllen i.d.R. die notwendigen Voraussetzungen.
- Die Prüfungen sind zu dokumentieren. Dazu gehört: Ort, Datum, Anlage/ Arbeitsmittel, Prüfer, Art der Prüfung, Prüfgrundlagen, Prüfungsumfang und das Prüfergebnis.
- Die Prüfergebnisse sind mindestens bis zur nächsten Prüfung aufzubewahren. Stand der Technik und vorteilhaft ist die vollständige Dokumentation aller Messwerte.

- Die Durchführung der Prüfung sollte auch sichtbar vor Ort sein, z. B. mit Plaketten, Aufklebern oder Bänderolen am Arbeitsmittel oder in der Baustromverteilung.
- Die zur „Prüfung befähigte Person“ handelt hinsichtlich der Prüfung weisungsfrei und eigenverantwortlich. Über die Delegation von Prüfaufgaben entscheidet die „zur Prüfung befähigte Person“.

Weitere Informationen:

Betriebssicherheitsverordnung
DGUV Vorschrift 3 Elektrische Anlagen und Betriebsmittel
TRBS 1201 Prüfungen und Kontrollen von Arbeitsmitteln und überwachungsbedürftigen Anlagen
TRBS 1203 Zur Prüfung befähigte Personen
DGUV Information 203-005 Auswahl und Betrieb ortsveränderlicher elektrischer Betriebsmittel nach Einsatzbedingungen
DGUV Information 203-006 Auswahl und Betrieb elektrischer Anlagen und Betriebsmittel auf Bau- und Montagestellen
DGUV Information 203-071 Wiederkehrende Prüfungen elektrischer Anlagen und Betriebsmittel (Hinweise für den Unternehmer)
Elektrotechnische Regeln (DIN VDE-Bestimmungen)

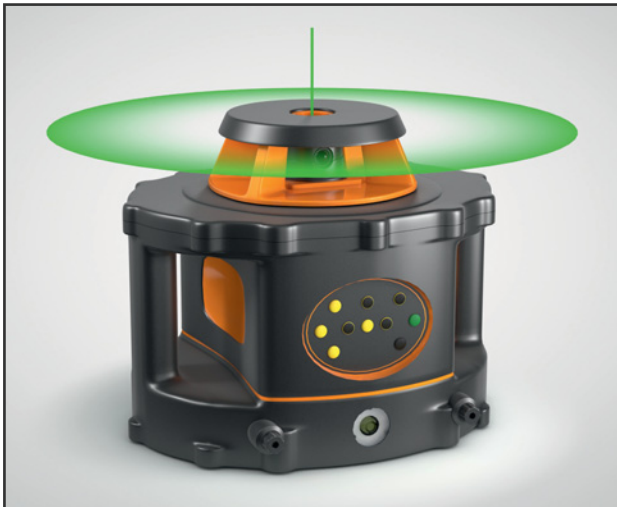
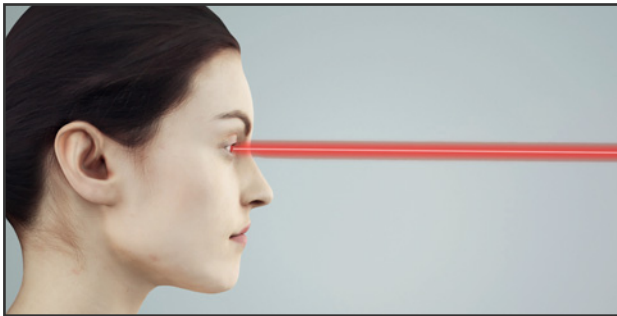

Schutzmaßnahmen

- Laser nie auf Personen richten und nie selbst in den Strahl sehen.
- Im Ernstfall Augen schließen und Kopf bewusst aus dem Strahl drehen.
- Unterweisung durchführen, über einen ggf. notwendigen Arztbesuch nach Blendung z. B. bei Laserklasse 3R informieren.
- Nutzung des Baulasers durch Unbefugte verhindern, Zugangsbereich absperren.
- Für Justierarbeiten, wenn möglich, die Leistung verringern und ggf. eine Justierbrille benutzen.
- Ab Laserklasse 3R einen Laserschutzbeauftragten (LSB) mit nachgewiesener Sachkunde schriftlich bestellen. Der LSB macht konkrete Vorgaben für den sicheren Betrieb des Lasers.
- Bei Einsatz optischer Geräte (Theodolit) kann ein LSB auch in den niedrigen Laserklassen 1M und 2M notwendig sein.
- Bei Einsatz von Lasern der Klasse 3B sind ggf. (nach Vorgabe des LSB) auch Hautschutzmaßnahmen und Explosionschutzmaßnahmen zu berücksichtigen.
- Reparaturen an Baulasern nur vom Hersteller oder autorisierten Fachwerkstätten ausführen lassen.

Gefährdungen

- Beim Umgang mit Baulasern (Rotationslaser, Kreuzlaser) kann es zu Augenverletzungen, bis hin zur Erblindung kommen.

Allgemeines

- Lasereinrichtungen sind hinsichtlich der von ihnen ausgehenden Gefährdung in Laserklassen eingestuft.

- Grüne Baulaser der Klasse 2 sind gut sichtbar und Augenverletzungen sind unwahrscheinlich.
- Baulaser der Klasse 3R, bei denen Augenverletzungen möglich sind, lassen sich auf Baustellen nur sicher betreiben, wenn ein direkter Blick in den Laserstrahl für alle Beteiligten unwahrscheinlich ist.
- Eine wirksame, erfolgreiche Unterweisung für alle auf der Baustelle ist oft nur schwer zu gewährleisten.

Weitere Informationen:

Betriebsicherheitsverordnung
Verordnung zum Schutz der Beschäftigten vor Gefährdungen durch künstliche optische Strahlung
TROS Laser
TRBS 2152 Teil 3

Hubarbeitsbühnen



Gefährdungen

- Umsturz der Hubarbeitsbühne, z.B. durch Einfahren in Bodenöffnungen oder Überfahren von Absätzen.
- Absturz durch Herausschleudern oder beim Übersteigen z.B. durch Verlassen des Arbeitskorbes im angehobenen Zustand, Aufsteigen auf das Geländer, Hängenbleiben des Geländers an und unter Konstruktionen, Angefahren werden durch andere Fahrzeuge.
- Quetschen z.B. Einquetschen zwischen Bedienpult bzw. Geländer der Hubarbeitsbühne und Teilen der Umgebung durch Fehlbetriebung.

Schutzmaßnahmen

Aufstellung

- Hubarbeitsbühne entsprechend der Betriebsanleitung standsicher aufstellen und betreiben ①.
- Bei Aufstellung und Betrieb auf Quetsch- und Scherstellen achten.

Betrieb

- Hubarbeitsbühne nicht überlasten.
- Den Bereich unter seitlich ausgeschwenkten Arbeitsplattformen von Hubarbeitsbühnen sichern, wenn sie im Verkehrsbereich von Straßenfahrzeugen niedriger als 4,50 m über Gelände abgesenkt sind.

- Bei Arbeiten im öffentlichen Straßenverkehr gelbe Blinkleuchten einschalten ②.
- Arbeiten im Bereich Spannungsführender elektrischer Freileitungen nur durchführen, wenn die Hubarbeitsbühne entsprechend der Nennspannung, mindestens aber für 1000 V, isoliert ist. Bei diesen Arbeiten müssen sich mindestens zwei Personen auf der Arbeitsbühne aufhalten.
- Klappbare Schutzgeländer vor Arbeitsbeginn in Schutzstellung bringen ③.
- Vor und beim Betrieb auf einwandfreien Zustand und Wirksamkeit der Sicherheitseinrichtungen achten.

- Beim Verfahren der Hubarbeitsbühne dürfen sich Beschäftigte nur auf der Arbeitsbühne aufhalten, wenn dies in der Betriebsanleitung beschrieben ist.
- Die Notwendigkeit der Benutzung einer persönlichen Schutzausrüstung (PSA) gegen Absturz ergibt sich aus der Gefährdungsbeurteilung (Peitscheneffekt) und/oder aus den Vorgaben der Betriebsanleitung des Hubarbeitsbühnenherstellers.

Die Befestigung der PSA gegen Absturz hat an den vom Hersteller im Arbeitskorb vorgegebenen Anschlagpunkten zu erfolgen. Das Verbindungsmittel zwischen Auffanggurt und Anschlagpunkt sollte so kurz wie möglich gehalten werden, damit Personen nicht aus dem Arbeitskorb herausgeschleudert werden können.

Beschäftigungsbeschränkungen

- Für die Bedienung von Hubarbeitsbühnen nur Personen einsetzen, die
 - mindestens 18 Jahre alt und zuverlässig sind,
 - sowohl in der Bedienung der entsprechenden Hubarbeitsbühne als auch über die mit ihrer Arbeit verbundenen Gefährdungen und Schutzmaßnahmen unterwiesen sind,
 - vom Unternehmer hierzu schriftlich beauftragt sind.
- Im DGUV Grundsatz 308-008 "Ausbildung und Beauftragung der Bediener von Hubarbeitsbühnen" wird gezeigt wie die Bediener die notwendige Qualifikation erreichen können.

Prüfungen

- Nur Hubarbeitsbühnen benutzen, die vor der ersten Inbetriebnahme von einem Sachverständigen geprüft wurden (siehe Prüfbescheinigung vor 01.01.1997) oder bei denen die CE-Kennzeichnung angebracht ist und die Konformitätserklärung vorliegt.
- Art, Umfang und Fristen erforderlicher Prüfungen festlegen (Gefährdungsbeurteilung) und einhalten, z. B.:
 - arbeitstäglich mit Funktionsproben,
 - mind. 1 x jährlich durch eine „zur Prüfung befähigte Person“ (z. B. Sachkundiger).
- Ergebnisse der regelmäßigen Prüfung im Prüfbuch dokumentieren.

Weitere Informationen:

Betriebsicherheitsverordnung
DGUV Regel 100-500 Betreiben von Arbeitsmitteln
DGUV Information 208-019 Sicherer Umgang mit fahrbaren Hubarbeitsbühnen
DGUV Grundsatz 308-008 Ausbildung und Beauftragung der Bediener von Hubarbeitsbühnen

Autokrane



Gefährdungen

- Unzureichende Tragfähigkeit des Untergrundes, mangelhafte Abstützung oder Nichtbeachtung von Sicherheitsabständen an Baugrubenböschungen können zu Kranumstürzen führen.
- Bedienungsfehler, herabfallende Gegenstände, klimatische Einflüsse (Wind, Blitz) oder Stromüberschläge durch elektrische Freileitungen können zu Unfällen führen.

Schutzmaßnahmen

Aufstellung

- Kran auf tragfähigem Untergrund abstützen und waagrecht ausrichten, lastverteilende Unterlagen verwenden ①.
- Sicherheitsabstand im Bereich von Baugrubenböschungen und Grabenkanten nach den Vorgaben der DIN 4124 einhalten oder rechnerischen Nachweis der Standsicherheit erbringen ②.

- Sicherheitsabstand von mindestens 0,50 m zwischen sich bewegenden Teilen des Kranes und festen Teilen der Umgebung, z. B. Bauwerk, Gerüst, Materialstapel, einhalten.
- Kann der Sicherheitsabstand zu festen Teilen der Umgebung nicht eingehalten werden, gefährdeten Bereich absperren. Hinweis auf Quetschgefahr anbringen.
- Sicherheitsabstand zu elektrischen Freileitungen beachten. Kann der Sicherheitsabstand nicht eingehalten werden, Rücksprache mit Energieversorgungsunternehmen.
- Beim Zusammenbau von Gittermastauslegern die Montageanleitung des Herstellers beachten. Hieraus kann z. B. entnommen werden, ob und wie oft der Gittermastausleger beim Zusammenbau unterstützt werden muss.
- Lösbare Verbindungsbolzen zwischen einzelnen Gittermastteilen gegen Herausrutschen sichern, z. B. durch Splinte, Federstecker.

- Funktion des Hubenschalters durch Anfahren kontrollieren.
- Lastmomentenbegrenzung (LMB) entsprechend dem Rüstzustand einstellen.

Betrieb

- Kran nur von besonders unterwiesenen, mindestens 18 Jahre alten, körperlich und geistig geeigneten und vom Unternehmer schriftlich beauftragten Kranführern bedienen lassen.
- Einweiser einsetzen, wenn der Kranführer die Last nicht beobachten kann. Verständigung mit dem Einweiser durch festgelegte Handzeichen oder Sprechfunk.
- Bei Überschneidung von Arbeitsbereichen mehrerer Krane Arbeitsabläufe vorher festlegen und für einwandfreie Verständigung untereinander sorgen, z. B. durch Sprechfunk.

- Gewicht von Lasten vor dem Anheben ermitteln. Lastmomentenbegrenzung nicht als Waage benutzen.
- Nach Ansprechen der Lastmomentenbegrenzung Last nicht durch Einziehen des Auslegers aufnehmen.
- Lange Lasten, die sich beim Transport verfangen können, mit Leitseilen führen.
- Verfahren des Kranes mit der Last am Haken nur wenn der Hersteller dies in der Betriebsanleitung zulässt und die Vorgehensweise beschreibt.
- Das Heben von Personen mit Kranen ist nur im Ausnahmefall nach TRBS 2121 Teil 4 bzw. DGUV Regel 101-005 (BGR 159) möglich. Für Personenbeförderung nur geprüfte Personen- oder Arbeitskörbe verwenden, 14 Tage vorher bei der Berufsgenossenschaft schriftlich anzeigen und Kran durch Sachkundigen prüfen lassen.

Zusätzliche Hinweise zu den Pflichten des Kranführers

- Funktionsüberprüfung sämtlicher Notenschalter und Bremsen täglich vor Aufnahme des Kranbetriebes.
- Nur Kranhaken mit Hakensicherung verwenden. Funktion der Hakensicherung regelmäßig überprüfen.
- Seile regelmäßig pflegen sowie auf Seilschäden hin kontrollieren.
- Lasten nicht schrägziehen und pendeln, festsitzende Lasten nicht mit dem Kran losreißen.
- Kranbetrieb einstellen, wenn die Last bei Windeinwirkung nicht sicher gehalten und abgenommen werden kann, oder wenn Mängel auftreten, die die Betriebssicherheit gefährden.
- Keine Personen mit der Last oder dem Lastaufnahmemittel befördern.
- Lasten nicht am unbesetzten Kran hängen lassen.

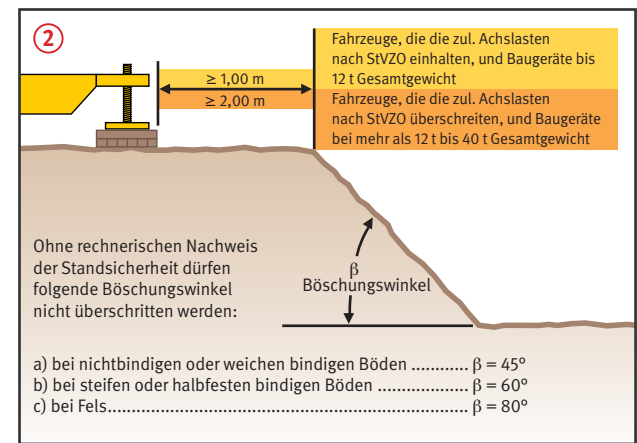

Zusätzliche Hinweise zum Betrieb im Straßenverkehr

- Ausleger auf dem Fahrgestell festlegen und Oberwagen verriegeln.
- Zubehörteile festlegen und gegen Herabfallen sichern.
- Abstützungen gegen Herausrutschen sichern.

Prüfungen

- Prüfungen und Kontrollen nach Betriebssicherheitsverordnung (Anhang III) festlegen und diese veranlassen, z. B.:
 - vor jedem neuen Einsatz Kontrolle der Sicherheitsfunktionen durch Kranführer,
 - nach Bedarf, jedoch min. 1x jährlich durch eine „zur Prüfung befähigte Person“ (z. B. Sachkundiger),
 - nach wesentlichen Änderungen und sonst regelmäßig alle 4 Betriebsjahre im 13. Betriebsjahr und danach jährlich durch einen ermächtigten Sachverständigen.
- Selbstfahrende Krane müssen beim Verkehr auf öffentlichen Straßen zusätzlich nach der Straßenverkehrs-Zulassungs-Ordnung geprüft werden.
- Auch Prüfhinweise in Betriebsanleitungen der Hersteller beachten.
- Ergebnisse der regelmäßigen Prüfungen dokumentieren.



Arbeitsmedizinische Vorsorge

- Arbeitsmedizinische Vorsorge nach Ergebnis der Gefährdungsbeurteilung veranlassen (Pflichtvorsorge) oder anbieten (Angebotsvorsorge). Hierzu Beratung durch den Betriebsarzt.

Weitere Informationen:
Betriebssicherheitsverordnung
DGUV Vorschrift 52 Krane
TRBS 2121 Teil 4 Gefährdungen von Personen durch Absturz – Heben von Personen mit hierfür nicht vorgesehenen Arbeitsmitteln
DGUV Regel 100-500 Betreiben von Arbeitsmitteln
DGUV Regel 101-005 Hochziehbare Personenaufnahmemittel
DIN 4124

LKW-Ladekrane



- Keine Personenbeförderung.
- Kran und Lastaufnahme-einrichtungen nicht überlasten. Nur Lasten mit bekanntem Gewicht heben.
- Lastmomentbegrenzung nicht als Waage benutzen.
- Lasten nicht Schrägziehen, Losreißen oder Schleifen.
- Beim Be- und Entladen Lasten nicht über Personen schwenken.
- Beim Aufnehmen bzw. Ablegen von Lasten auf LKW-Ladepritschen müssen Anschläger den Gefahrenbereich verlassen (Quetsch-, Absturzgefahr).

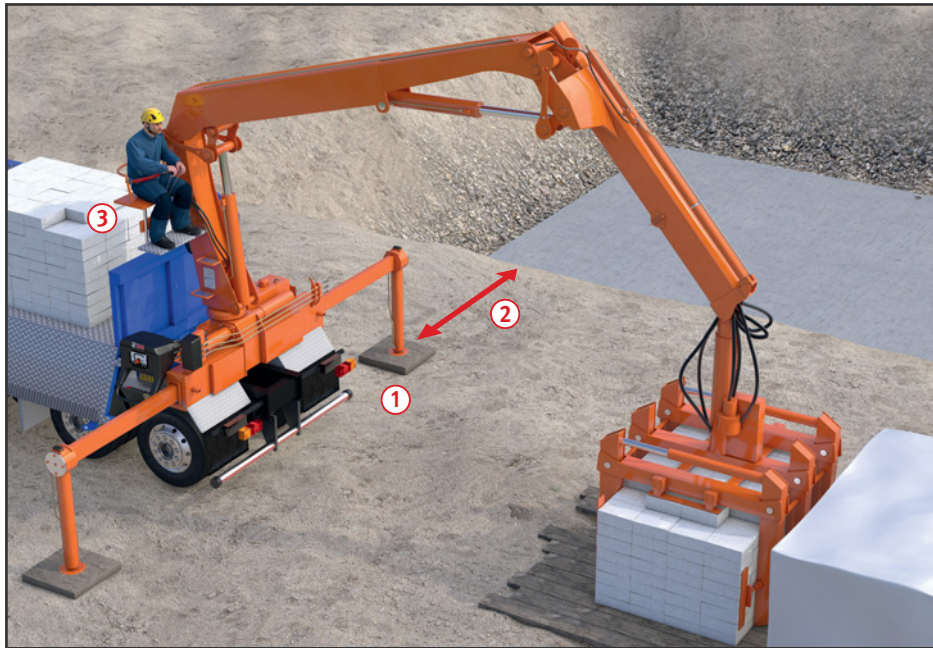

Gefährdungen

- Unzureichende Tragfähigkeit des Untergrundes, mangelhafte Abstützung oder Nichtbeachtung von Sicherheitsabständen an Baugrubenböschungen können zu Kranumstürzen führen.
- Bei hoch gelegenen Steuerständen und auf der LKW-Ladefläche kann es zu Absturzunfällen kommen.

Allgemeines

- Kran nur von besonders unterwiesenen, mindestens 18 Jahre alten, körperlich und geistig geeigneten und vom Unternehmer schriftlich beauftragten Kranführern bedienen lassen.

Schutzmaßnahmen

Aufstellung

- Kran auf tragfähigem Untergrund abstützen. Lastverteilende Unterlagen verwenden ①.
- Sicherheitsabstand im Bereich von Baugrubenböschungen und Grabenkanten nach den Vorgaben der DIN 4124 einhalten oder rechnerischen Nachweis der Standsicherheit erbringen ②.
- Sicherheitsabstand zu elektrischen Freileitungen beachten. Ggfs. Rücksprache mit zuständiger Energieversorgungsunternehmen durchführen.

Betrieb

- Sichere Steuerstände und Arbeitsplätze auf LKW-Ladeflächen und die dafür vorgesehenen Zugänge benutzen ③.

- Funktionsprüfung der Sicherheitseinrichtungen wie z. B.: Abstützüberwachung täglich vor Aufnahme des Kranbetriebs.
- Nur einwandfreie Lastaufnahme-einrichtungen verwenden. Lasthaken müssen eine funktionsfähige Hakensicherung haben.
- Palettierte Lasten mit Ladegabel befördern.
- Maschinen und Geräte an den vorgesehenen Punkten anschlagen.
- Kleine lose Teile in Körben, Containern usw. befördern und diese nicht über den Rand beladen.
- Gasflaschen in besonderen Transportgestellen transportieren.

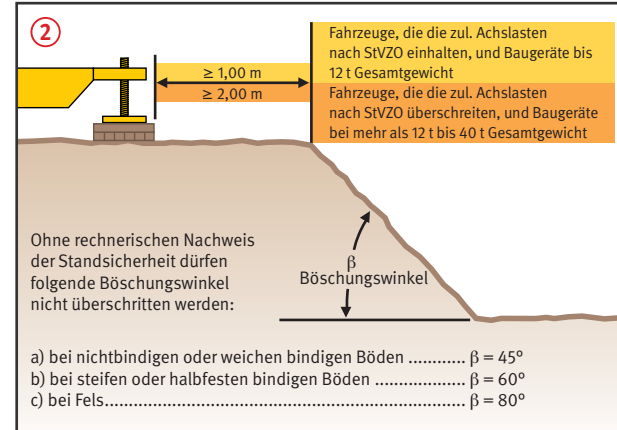

Zusätzliche Hinweise zum Fahrbetrieb

- Kranausleger in Transportstellung bringen und festlegen ④.
- Zubehörteile sowie Lastaufnahme-einrichtungen auf dem Fahrzeug festlegen und gegen Herabfallen sichern.
- Handbetätigte Abstützungen gegen Herausrutschen sichern.

Prüfungen

- Art, Umfang und Fristen erforderlicher Prüfungen ermitteln und diese veranlassen, z. B.:
 - täglich vor Arbeitsbeginn Funktionsprüfung sämtlicher Notendschalter durch den Kranführer,
 - nach Bedarf, mind. 1x jährlich durch eine „zur Prüfung befähigte Person“ (z. B. Sachkundiger),
 - Ladekrane mit mehr als 300 kNm Lastmoment oder mit mehr als 15 m Auslegerlänge mindestens alle 4 Betriebsjahre, im 13. Betriebsjahr und danach mindestens jährlich durch einen ermächtigten Sachverständigen.
- Auch Prüfinweise in Betriebsanleitungen der Hersteller beachten.
- Ergebnisse der Prüfungen dokumentieren und dem Kranprüfbuch beiheften.

Weitere Informationen:

Betriebssicherheitsverordnung
 DGUV Vorschrift 38 Bauarbeiten
 DGUV Vorschrift 52 Krane
 DGUV Vorschrift 70 Fahrzeuge
 TRBS 2121 Teil 4 Gefährdungen von Personen durch Absturz – Heben von Personen mit hierfür nicht vorgesehenen Arbeitsmitteln
 DGUV Regel 100-500 Betreiben von Arbeitsmitteln
 DGUV Regel 101-005 Hochziehbare Personenaufnahmemittel
 DIN 4124

Unbemannte Luftfahrtsysteme – UAS



Gefährdungen

- Schnittverletzungen bei Kontakt mit drehenden Rotorblättern.
- Verletzungsgefahr bei Berührung mit UAS.
- Gefährdung unbeteiligter Dritter und Infrastruktur durch UAS.
- Gefährdung oder Kollision mit bemanntem Luftfahrzeug.
- Brand- und Explosionsgefahr bei Lagerung und Handhabung von beschädigten Lithium-Akkus.

Allgemeines

- UAS-Einteilung beachten:
 - offene Kategorie mit Unterkategorien A1, A2 und A3:
 - UAS < 25 kg,
 - nicht über Menschenansammlungen,
 - < 120 m über Erdoberfläche,
 - innerhalb der Sichtweite (VLOS),
 - keine gefährlichen Güter oder Abwurf von Material,
 - spezielle Kategorie:
 - Bedingungen der offenen Kategorie werden nicht eingehalten;
 - UAS > 25 kg oder ohne Klassen-Identifizierungskennzeichen,

- zulassungspflichtige Kategorie:
 - über Menschenansammlungen,
 - Transport von gefährlichen Gütern,
 - Transport von Menschen.
- Fernpilot muss Betriebsregeln einhalten.

- Betreiber muss bei zuständiger Luftfahrtbehörde (LBA) registriert sein ab einer Abflugmasse > 250 g oder mit Kamera.
- Fernpilot muss adäquat qualifiziert sein:
 - A1/A3: Online-Kurs & Online-Prüfung (Theorie),
 - A2: Nachweis A1/A3, praktisches Selbststudium und Theorieprüfung,
- In A1: Inspektion des Einsatzgebietes vor dem Flug:
 - aktuelle Situation vor Ort (Straßen, Wege, Fußgänger),
 - Sicherung des Einsatzortes,
- In A2: min. 30 m horizontaler Sicherheitsabstand zu unbeteiligten Personen, im Langsamflugmodus 5 m,
- In A3: horizontaler Abstand zu unbeteiligten Personen min. 30 m unter Beachtung der 1:1-Regel (horizontaler Abstand größer der Flughöhe), zusätzlich Abstand zu Wohn-, Gewerbe-, Industrie- oder Erholungsgebieten 150 m.

Erlaubnis und Genehmigungen

- Betrieb in der offenen Kategorie ist grundsätzlich erlaubnisfrei, in der speziellen Kategorie nur mit Betriebsgenehmigung, Betreiberklärung oder Betreiberzeugnis für Leicht-UAS (LUC).
- Geographische Zonen beachten.

Geographische Zonen

- seitlicher Abstand von
 - 1,5 km von der Begrenzung von Flugplätzen,
 - 1 km von der Begrenzung von Flughäfen sowie innerhalb einer seitlichen Entfernung von weniger als 1 km aller in An- und Abflugrichtungen um jeweils 5 km verlängerten Bahnmittellinien,
 - 100 m von der Begrenzung von Industrieanlagen, Justizvollzugsanstalten, Einrichtungen des Maßregelvollzugs, militärischen Anlagen, Anlagen der zentralen Energieerzeugung und Energieverteilung sowie Einrichtungen gem. Schutzstufe 4 der BiostoffV,
 - 100 m von Grundstücken der Verfassungsorgane des Bundes, der Länder, oberster und oberer Bundes- oder Landesbehörden, diplomatischer und konsularischer Vertretungen sowie internationaler Organisationen, Liegenschaften von Polizei und anderen Sicherheitsbehörden,
 - 100 m von Bundesfernstraßen, -wasserstraßen, Bahnanlagen,
 - 100 m von der Begrenzung von Krankenhäusern,
 - 100 m von Unfallorten und Einsatzorten sowie über mobilen Einrichtungen und Truppen der Streitkräfte.
- nicht ohne Zustimmung über Wohngrundstücken oder Flughöhe > 100 m und nicht zwischen 22:00 Uhr und 6:00 Uhr Ortszeit.
- nicht über Freibädern, Badestränden und ähnlichen Einrichtungen.
- nicht in Kontrollzonen ohne Flugverkehrskontrollfreigabe, Beschränkungsgebieten.

Übersicht offene Betriebskategorie

Unter-kategorie	UAS-Klasse	Betriebsbereich max. 120 m AGL	Qualifikation
A1 nahe Menschen	0	< 250 g	Überflug unbeteiligter Personen, aber kein Überflug von Menschenansammlungen
	1	< 80 J oder 900 g	kein Überflug unbeteiligter Personen, kein Überflug von Menschenansammlungen
A2 sichere Distanz zu Menschen	2	< 4 kg	30 m / 5 m Sicherheitsabstand zu unbeteiligten Personen
A3 weit von Menschen entfernt	3	< 25 kg	Betrieb in einem Gebiet in der man keine Personen erwartet und sicherer Abstand min. 150 m zu Wohn-, Gewerbe-, Industrie- oder Erholungsgebieten
	4	< 25 kg	

Flugvorbereitung und Flugdurchführung

- Unfälle mit schwer verletzten oder getöteten Personen oder bemannten Luftfahrzeugen müssen an die BFU gemeldet werden.
- Unbeteiligte Personen über UAS-Betrieb informieren.
- Privatsphäre anderer beachten.
- Haftpflichtversicherung und Kompetenznachweis(e) mitführen.
- Luftrechtliche Änderungen beachten (NOTAM und NFL).
- Wetterbedingungen beachten hinsichtlich Temperatur, Niederschlag, Wind, Turbulenz, Gewitter.
- Umgebung stetig auf Hindernisse und Personen prüfen.
- Genehmigungspflicht prüfen.
- Start- und Landeplatz absperren (mindesten 5 m x 5 m).
- Notlandeplätze vorher festlegen.
- Notfallszenario festlegen.
- Brandschutzequipment sowie Erst-Hilfe Ausrüstung mitführen.
- Akkus nicht überladen oder tiefentladen, nur mit ausreichender Ladung lagern.
- Akkus nicht in der Nähe von brennbaren Stoffen oder im Bereich von Fluchtwegen aufladen.
- Auf ergonomische Gestaltung der Bedienelemente achten.
- Flugbuch und Bordbuch führen mit Wartungsaufzeichnungen.
- Notverfahren kennen
- Notlandung bei Motorausfall, schnelles Handeln,

- Sicherheitslandung bei rechtzeitigem Erkennen schwieriger Situation, Kollisionsgefahr,
- Return to Home (RTH) führt UAS automatisch aus, passenden Modus wählen, bei kritischem Batteriestand, Verlust der Funkverbindung, Probleme der Bodenstation, Sichtverlust.
- Bei Absturz lautstark warnen.

Schutzmaßnahmen

- Betriebsanleitung des Herstellers beachten.
- Nur UAS mit CE-Kennzeichnung verwenden.
- Einsatzspezifische persönliche Schutzausrüstung benutzen (z. B. Sonnenbrille, Warnweste).
- Sicherheitsausrüstung verwenden, z. B.
 - Checklisten,
 - Geofencing,
 - Kollisionsvermeidungssystem,
 - Kapselung der Rotoren,
 - Fallschirm.

Zusätzliche Hinweise für UAS Fernpiloten

- Luftraum ständig überwachen, Kollisionen mit anderen unbemannten und bemannten Luftfahrzeugen vermeiden.
- Betrieb bei Risiko sofort beenden.
- Prinzip der sog. Good Airman-ship: Risiken erkennen und minimieren.
- Maximale Flughöhe beachten.

- Bei Gebäuden insbesondere auf der windabgewandten Seite können Turbulenzen und Wirbelungen entstehen.
- Mit Ungenauigkeiten bei der GNSS Positionsbestimmung in der Nähe von Gebäuden, Metallbauten und größeren Hindernissen rechnen.
- Nach der Landung Fluggerät und Steuerung gegen unbeabsichtigtes Starten sichern.
- Bei Fehlermeldung sofort landen, da kein sicherer Flugbetrieb mehr möglich ist.
- Ausweichpflicht (auch bei Vögeln) beachten.
- Bei langen Einsätzen und Konzentrationsphasen regelmäßig Pausen einlegen bzw. Fernpilot wechseln.
- Abfrage Geozonen und Lufträume (Droniq App), NOTAMS (www.dfs-ais.de), Wetter (www.flugwetter.de) aus zuverlässigen Quellen.

Beschäftigungsbeschränkungen

- Jugendliche unter 16 Jahren dürfen keine UAS steuern außer C0 UAS in Kategorie A1.
- Nicht fliegen bei Krankheit, Medikamenteneinnahmen, Stress, Alkoholkonsum, Müdigkeit, extremen Gefühlssituationen.

Weitere Informationen: Betriebssicherheitsverordnung Luftverkehrs-Ordnung Durchführungsverordnung (EU) über die Vorschriften und Verfahren für den Betrieb unbemannter Luftfahrzeuge

Flüssiggasanlagen



Gefährdungen

• Bei der Verwendung von Flüssiggas besteht Brand- und Explosionsgefahr.

Allgemeines

• Hinter dem Flaschenventil ist für einen gleichmäßigen Arbeitsdruck zu sorgen. Besonders zweckmäßig: Regelgeräte mit einstellbarem Ausgangsdruck ④.
 • Zwischen Flaschenventil und Druckregelgerät nur Hochdruckschläuche (Druckklasse 30) verwenden. Hinter dem Druckregelgerät können auch Schläuche für besondere mechanische Beanspruchung (Druckklasse 6 mit verstärkter Wanddicke) verwendet werden.

• Anschlüsse an Schlauchleitungen müssen fabrikmäßig fest eingebundene Schraubanschlüsse haben.
 • Flüssiggasflaschen dürfen nur in speziellen Füllanlagen gefüllt werden.

Ausnahme: Füllen von Kleinstflaschen (0,425 kg) in Füllständen ⑥.

Schutzmaßnahmen

• Versorgungsanlagen (Flüssiggasflaschen oder Fässer) aus ortsbeweglichen Behältern dürfen maximal 8 Flaschen oder 2 Fässer umfassen.
 • Versorgungsanlagen einschließlich der leeren Behälter sind nur im Freien oder in unmittelbar vom Freien aus zugänglichen, ausreichend be- und entlüfteten Räumen zu errichten.

• In Räumen unter Erdgleiche dürfen Versorgungsanlagen nicht vorhanden sein. **Ausnahme:** bei fachkundiger Überwachung, ausreichender Belüftung und bei Entfernen der Versorgungsanlage bei längeren Arbeitspausen.
 • Das Aufstellen von Flüssiggasflaschen in Durchgängen, Durchfahrten, Treppenträumen, Haus- und Stockwerksfluren, engen Höfen usw. ist nur für vorübergehend dort auszuführende Arbeiten zulässig, wenn gleichzeitig besondere Schutzmaßnahmen (Abspernung, Sicherung des Fluchtweges, Lüftung) getroffen sind.
 • Versorgungsanlagen so aufbauen, dass der Schutzbereich, frei von Kelleröffnungen, Luft- und Lichtschächten, Bodenabläufen, Kanaleinläufen sowie Zündquellen ist ①.

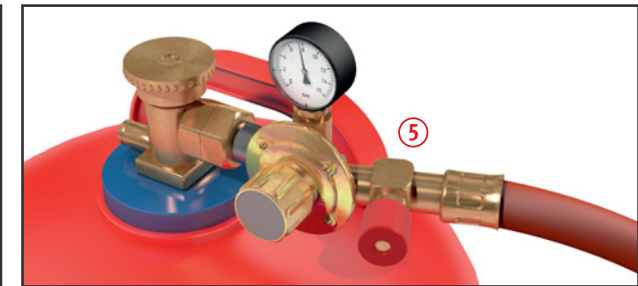
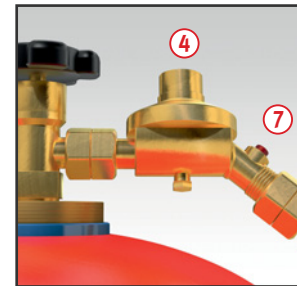
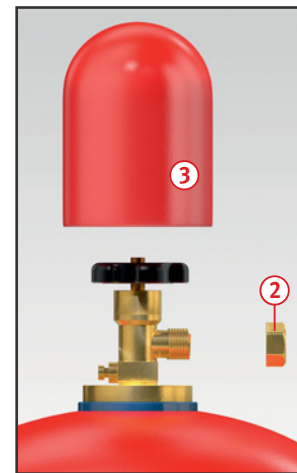

• Ortsbewegliche Behälter müssen so aufgestellt und aufbewahrt sein, dass die Behälter und ihre Armaturen gegen mechanische Beschädigungen geschützt sind.
 • Flüssiggasflaschen bei Entleerung senkrecht und stand sicher aufstellen.
 • Undichte Flüssiggasflaschen unverzüglich ins Freie bringen, an gut gelüfteter Stelle abstellen und für das Füllwerk kennzeichnen.
 • Vereisungen an Flüssiggasflaschen niemals mit Feuer, Strahlern u.a. beseitigen!

• Jedes angeschlossene Gerät (z. B. Handbrenner, Flächentrockner) muss für sich einzeln absperbar sein.
 • Nicht angeschlossene Flüssiggasflasche mit der Schutzkappe ③ und der Verschlussmutter ② sichern. Dies gilt auch für entleerte Flaschen.

Zusätzliche Hinweise für das Arbeiten mit Flüssiggas auf Baustellen

• Bei Schlauchlängen von mehr als 40 cm sind Schlauchbruchsicherungen (EFV) ⑤ erforderlich,

die unmittelbar hinter dem Druckregelgerät anzubringen sind.
 • Unter Erdgleiche müssen Leckgassicherungen ⑦ statt Schlauchbruchsicherungen verwendet werden.

Prüfungen

• Erforderliche Prüfungen gemäß dem Ergebnis der Gefährdungsbeurteilung und den Prüffristen nach Betriebs-sicherheitsverordnung in Anhang 3, Tabelle 1 veranlassen.
 • Auch Prüfhinweise in Betriebsanleitung der Hersteller beachten.
 • Prüfungen dokumentieren.

1 Prüffristen nach Betriebs-sicherheitsverordnung		
Flüssiggas-anlage	Wiederkehrende Prüfung	durch wen?
Aufstellung, Dichtheit	tägliche Kontrolle	Fachkundiger (Benutzer) § 2 (5) BetrSichV
gesamte Anlage	jährliche Prüfung	„zur Prüfung befähigte Person“ § 2 (6) BetrSichV

Weitere Informationen:
 Betriebs-sicherheitsverordnung
 DGUV Vorschrift 79 Verwendung von Flüssiggas
 DIN EN 16129
 DIN EN 16436

Schmelzöfen

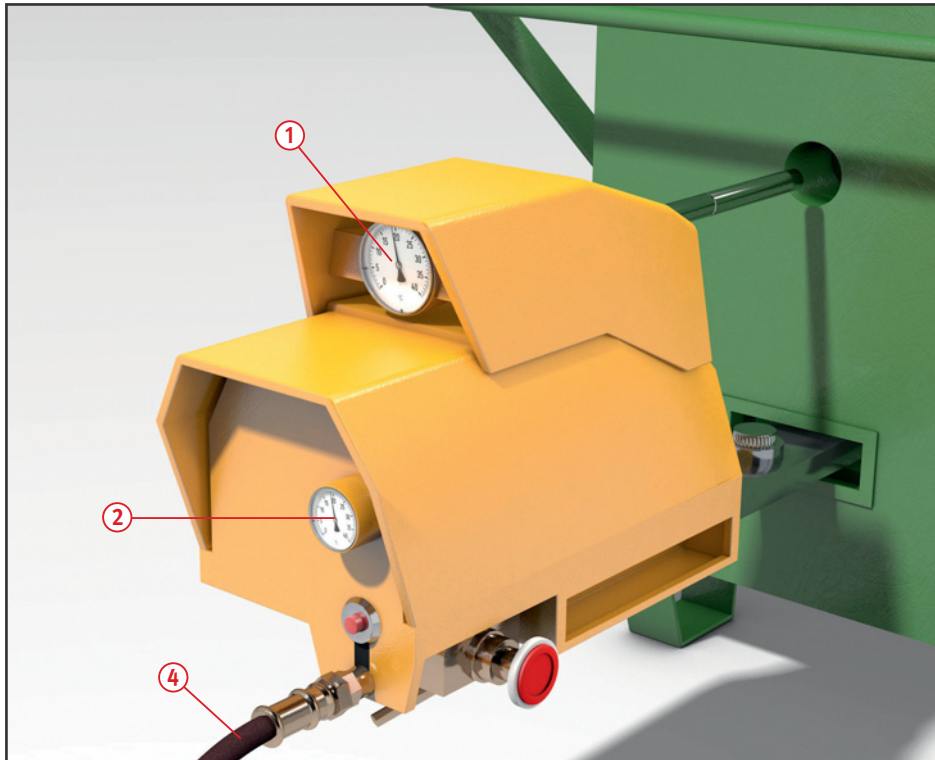

Gefährdungen

• Es kann zu Verbrennungen kommen und es besteht Brand- und Explosionsgefahr.

Allgemeines

• Geräte mit mehr als 30 l zulässiger Füllmenge müssen mit einem Thermometer ausgestattet sein ①.
 • Geräte mit mehr als 50 l zulässiger Füllmenge sind mit einem Thermometer, einer Einrichtung zur Verhinderung der Überschreitung der Schmelztemperatur und einer Flammenüberwachung auszurüsten ②.

Schutzmaßnahmen

• Während des Beheizens Geräte nicht unbeaufsichtigt lassen.
 • Schmelzöfen auf nicht brennbaren Unterlagen aufstellen und Abstand zu brennbaren Materialien einhalten.
 • Festes Schmelzgut nur langsam in heiße flüssige Masse einlassen, Stulpenhandschuhe benutzen.
 • Behälter und Transportgefäße nur so weit füllen, dass ein Überlaufen beim Erhitzen vermieden wird (Füllmarke beachten).

• Flüssige heiße Massen nicht mit Wasser in Berührung bringen, Behälter auf Wasserreste überprüfen.
 • Fluchtwege freigehalten.
 • Feuerlöscher bereithalten.
 • Betriebsanweisung aufstellen und Beschäftigte über bestimmungsgemäßen Umgang mit Schmelzöfen unterweisen. Die Betriebsanweisung muss am Betriebsort jederzeit zugänglich sein.

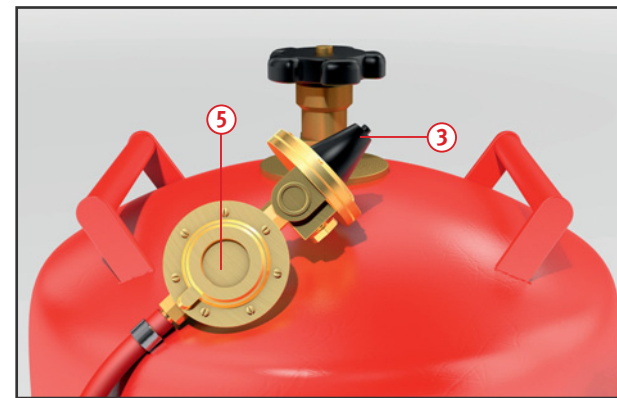

1 Prüffristen nach Betriebssicherheitsverordnung

Flüssiggas-anlage	Wiederkehrende Prüfung	durch wen?
Aufstellung, Dichtheit	tägliche Kontrolle	Fachkundiger (Benutzer) § 2 (5) BetrSichV
gesamte Anlage	jährliche Prüfung	„zur Prüfung befähigte Person“ § 2 (6) BetrSichV

Zusätzliche Hinweise bei Verwendung von Flüssiggas

• Das Aufstellen von Flüssiggasflaschen in Durchgängen, Durchfahrten, Treppenträumen, Haus- und Stockwerksfluren, engen Höfen usw. ist nur für vorübergehend dort auszuführende Arbeiten zulässig, wenn gleichzeitig besondere Schutzmaßnahmen (Abspernung, Sicherung des Fluchtweges, Lüftung) getroffen sind.
 • Versorgungsanlagen so aufstellen, dass die Schutzzone, frei von Kelleröffnungen, Luft- und Lichtschächten, Bodenabläufen, Kanaleinläufen sowie Zündquellen ist.
 • Flüssiggasflaschen senkrecht aufstellen, gegen Umfallen sichern und Absperrventil vor Beschädigungen schützen.

• Flaschenventile von nicht angeschlossenen oder entleerten Flaschen müssen mit Verschlussmutter verschlossen und Schutzkappen gegen Beschädigungen gesichert sein.
 • Undichte Flüssiggasflaschen unverzüglich an gut gelüfteter Stelle abstellen und für das Füllwerk kennzeichnen.
 • Sofern Flüssiggasflaschen nicht in demselben Raum wie der Schmelzofen aufgestellt sind, muss eine zusätzliche Hauptabsperreinrichtung vorhanden sein. Flaschenventil ist nicht ausreichend!
 • Gasentnahme aus Flüssiggasflaschen nur über Druckregelgerät ③.
 • Zwischen Flaschenventil und Druckregelgerät nur Hochdruckschläuche (Druckklasse 30) verwenden. Hinter dem Druckregelgerät können auch Schläuche für besondere mechanische Beanspruchung (Druckklasse 6 mit verstärkter Wanddicke) verwendet werden ④.

• Schlauchverbindungen müssen fest eingebundene Schraubanschlüsse haben oder mit Schlauchklemmen und genormten Schlauchtüllen hergestellt sein.
 • Bei Schmelzöfen ohne festgelegten Aufstellort für Flüssiggasflaschen mindestens 1,00 m Abstand zwischen Schmelzöfen und Flüssiggasbehälter einhalten.
 • Zur Sicherheit im Falle von Schlauchbeschädigungen sind hinter dem Druckregelgerät – über Erdgleiche Schlauchbruchsicherung, – unter Erdgleiche (z. B. Kellerräume) Leckgassicherungen ⑤ einzubauen oder – Druckregelgerät mit integrierter Dichtheitsprüfeinrichtung und Schlauchbruchsicherung (Nennwert 1,5 kg/h).

Prüfungen

• Erforderliche Prüfungen gemäß dem Ergebnis der Gefährdungsbeurteilung und den Prüffristen nach Betriebssicherheitsverordnung in Anhang 3, Tabelle 1 veranlassen.
 • Auch Prüfhinweise in Betriebsanleitung der Hersteller beachten.
 • Ergebnisse der regelmäßigen Prüfungen dokumentieren.

Weitere Informationen:
 Betriebssicherheitsverordnung
 DGUV Vorschrift 38 Bauarbeiten
 DGUV Vorschrift 79 Verwendung von Flüssiggas
 ASR A2.2 Maßnahmen gegen Brände
 TRGS 407 Tätigkeiten mit Gasen – Gefährdungsbeurteilung
 DIN EN 16129
 DIN EN 16436
 DIN 30695

Eintreibgeräte



Gefährdungen

• Im Arbeitsverfahren entstehen Impuls-lärmbelastungen. Es bestehen Verletzungsmöglichkeiten durch unkontrolliert umherfliegende Teile, durch Rückschlag und unbeabsichtigtes Auslösen.

Allgemeines

- Im Rahmen der Gefährdungsbeurteilung prüfen, ob alternative Maschinen eingesetzt werden können.
- Betriebsanleitung des Herstellers beachten.
- Nur die vom Hersteller für das jeweilige Gerät vorgeschriebenen Befestigungsmittel verwenden.
- Auf einwandfreie Funktion der Auslösesicherung achten.
- Geräte sicher ablegen und nie über das Griffstück aufhängen.
- Beim Füllen des Magazins Gerät nicht auf sich selbst oder andere richten.
- Beim Bedienen immer seitlich vom Gerät stehen.

Schutzmaßnahmen

- Beim Eintreibvorgang müssen der Bediener und der Helfer geeigneten Gehör-, Augen- und Gesichtsschutz tragen ①.
- Eintreibgeräte, die mit dem „Verbotskennzeichen“ gekennzeichnet sind, dürfen nicht verwendet werden, wenn das Wechseln von einer Eintreibstelle zur anderen über Gerüste, Treppen, Leitern oder leiterähnliche Konstruktionen, wie z. B. Dachlattungen, erfolgt.



Eintreibgeräte betrieben mit Druckluft

- Den auf dem Gerät vermerkten „max.“ Betriebsdruck nicht überschreiten.
- Vor dem Anschließen des Gerätes an eine Druckleitung Magazin entleeren.
- Verhinderung von Drucküberschreitungen durch Verwendung von Druckminderern mit Sicherheitsventil.

- Als Energiequelle nur Druckluft, keinen Sauerstoff, verwenden.
- Bei der Verwendung von Schnellkupplungen darauf achten, dass die Kupplung am Druckschlauch und die Tülle am Gerät montiert sind.
- Nach beendeter Arbeit Gerät von Druckluftleitung trennen und Magazin entleeren ②.
- Eintreibgerät ausschließlich druckfrei transportieren.
- Druckluftschläuche müssen für den vorgesehenen Betriebsdruck zugelassen sein.
- Druckluft muss frei von Schmutz sein.

Eintreibgeräte betrieben mit Gaskartuschen oder Akku

- Nach beendeter Arbeit Akku und Gaskartusche aus dem Gerät entfernen.
- Gerät ausschließlich im Gerätekofter mit entferntem Akku und Gaskartusche verwahren.
- Bei Störungen erst Akku und Gaskartusche entfernen, das Magazin entleeren und dann erst Fehler suchen.

Art der Auslösesicherung	Verbotskennzeichen
Dauerauslösung mit Auslösesicherung	Ja
Kontaktauslösung**	Ja
Umschaltbar* am Eintreibgerät**	Ja
Einzelauslösung mit Auslösesicherung**	Nein
Einzelauslösung mit Sicherungsfolge**	Nein

* Als umschaltbare Eintreibgeräte gelten diese, die durch einen Schalter am Eintreibgerät die Einstellmöglichkeit besitzen, das Gerät mit „Kontaktauslösung“ oder mit „Einzelauslösung mit Sicherungsfolge/Einzelauslösung mit Auslösesicherung“ zu bedienen.
** Identische Eintreibgeräte werden bei Nagellängen bis 100 mm mit unterschiedlichen Auslösesicherungen am Markt angeboten! Eine Verbotskennzeichnungspflicht besteht ausschließlich für gas- bzw. druckluftbetriebene Eintreibgeräte.

Eintreibgeräte betrieben mit Gaskartuschen

- Nur vom Hersteller bestimmte Gaskartuschen verwenden.
- Gerät im Freien oder in gut durchlüfteten Räumen verwenden (z. B. 1-2-facher Luftwechsel/ Stunde)
- Gerät nicht vor Heizlüftern oder auf Öfen lagern.
- Nicht in der Nähe von brennbaren Materialien verwenden.
- Hände nicht vor die Abgasstrahlöffnung halten.
- Das Gerät nach den Bestimmungen des Herstellers reinigen (Brennkammer).
- Gaskartuschen nie Temperaturen von mehr als 50° C aussetzen.

Einzelauslösung mit Sicherungsfolge

Erster „Schuss“:
1) Auslösesicherung aufsetzen
2) Auslöser drücken

weitere „Schüsse“:
Immer 1) dann 2)

Einzelauslösung mit Auslösesicherung

Erster „Schuss“:
1) Auslösesicherung aufsetzen
2) Auslöser drücken

weitere „Schüsse“:
Die Auslösesicherung kann betätigt bleiben, der Auslöser muss immer neu betätigt werden.

Kontaktauslösung – für „Baustellenbereiche“ nicht zulässig!

Erster „Schuss“:
1) Auslösesicherung aufsetzen
2) Auslöser drücken
Umgekehrte Reihenfolge möglich.

weitere „Schüsse“:
Es braucht nur einer der beiden erneut betätigt zu werden.

Wahlweise Auslösung – für „Baustellenbereiche“ nicht zulässig!

Umschaltbarer Auslösemodus auf „Einzelauslösung mit Sicherungsfolge“ oder „Kontaktauslösung“

Befestigungen bei der Montage auf Stahl- oder Betonuntergründen

1. Für die nachstehend aufgeführten Werkstoffe sind folgende Mindestabstände zu freien Kanten einzuhalten

Werkstoff / Geräteart	Mauerwerk	Beton / Stahlbeton	Stahl
Eintreibgeräte	5 cm	5 cm	3-facher Nagelschaftdurchmesser

2. Für die nachstehend aufgeführten Werkstoffe sind folgende Mindestabstände der Nagelsetzbolzen untereinander einzuhalten

Werkstoff / Geräteart	Mauerwerk	Beton / Stahlbeton	Stahl
Eintreibgeräte	10-facher Nagelschaftdurchmesser	10-facher Nagelschaftdurchmesser	5-facher Nagelschaftdurchmesser

- Befestigungen auf hartem Untergrund (z. B. Beton), das Gerät ausschließlich im 90° Winkel zur Befestigungsfläche aufsetzen (X- und Y-Achse)
- Vom 90° Winkel nie mehr als 15° abweichen – Abprallgefahr!

- Leere Gaskartusche nie gewaltsam öffnen, sie stehen noch unter Druck.
- Der Versand von Gaskartuschen per Post ist verboten.

Eintreibgeräte betrieben mit Akku

- Beim Füllen des Magazins den Akku aus dem Gerät entfernen.
- Akkus nicht über 50° C lagern.
- Keine defekten Ladegeräte verwenden.
- Das Gerät nach den Bestimmungen des Herstellers reinigen.

Prüfungen

- Art, Umfang und Fristen erforderlicher Prüfungen anhand der Gefährdungsbeurteilung festlegen und einhalten, z. B. Prüfung nach ca. 100 Betriebsstunden auf Gesamtfunktionsfähigkeit durch den Hersteller.
- Bei Akku Betrieb: E-Prüfungen für ortsveränderliche elektrische Arbeitsmittel berücksichtigen.
- Ergebnisse dokumentieren.

Arbeitsmedizinische Vorsorge

- Arbeitsmedizinische Vorsorge nach Ergebnis der Gefährdungsbeurteilung veranlassen (Pflichtvorsorge) oder anbieten (Angebotsvorsorge). Hierzu Beratung durch den Betriebsarzt.

Weitere Informationen:

Betriebssicherheitsverordnung
Verordnung zur arbeitsmedizinischen Vorsorge
BGV A1 / DGUV Vorschrift 1 Grundsätze der Prävention
DGUV Vorschrift 3 Elektrische Anlagen und Betriebsmittel
TRBS 1111 Gefährdungsbeurteilung
TRG 300 Besondere Anforderungen an Druckgasbehälter Druckgasverpackungen
DGUV Information 203-005 Auswahl und Betrieb ortsveränderlicher elektrischer Betriebsmittel nach Einsatzbereichen
DGUV Information 203-006 Auswahl und Betrieb elektrischer Anlagen und Betriebsmittel auf Baustellen

Mobile Baukompressoren



Prüfgruppe	Druckinhaltsprodukt PS x V (bar x l) mit Druck PS > 0,5 bar	Wiederkehrende Prüfungen durch	Innere Prüfungen	Festigkeitsprüfungen
GIP	0 < PS x V ≤ 50	Zur Prüfung befähigte Person	Legt der Betreiber in der Gefährdungsbeurteilung fest	
I, II	50 < PS x V ≤ 1000	Zur Prüfung befähigte Person	Legt der Betreiber in der Gefährdungsbeurteilung fest	

Gefährdungen

- Lärmbelastung im Indoorbetrieb.
- Zerbersten des Druckbehälters aufgrund innerer Korrosion oder Manipulation des Überdruckventils.
- Quetschgefahr durch Demontage der Sicherheitsabdeckungen.
- Berühren von heißen Bauteilen.
- Vergiftungsgefahr bei Verwendung von kraftstoffbetriebenen Kompressoren in Räumen.

Allgemeines

- Nur CE gekennzeichnete, mit einem Fabrikschild ① versehene Geräte verwenden und stand-sicher aufstellen. Das Fabrikschild enthält alle notwendigen Angaben, die für die Benutzung wichtig sind, z. B. den zulässigen Betriebsüberdruck und den Rauminhalt des Druckbehälters.

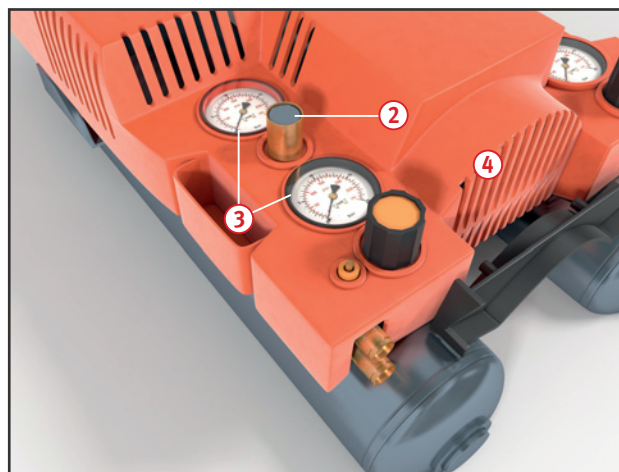

Schutzmaßnahmen

- Schallreduzierte Kompressoren verwenden.
- Auf funktionsfähige Sicherheitsventile ② und Druckmessgeräte ③ (Manometer) achten. Sicherheitsventile sind gegen Überschreiten des Betriebsdruckes fest eingestellt und verplombt.
- Sicherheitsventile nicht durch Absperrrichtungen unwirksam machen.
- Sicherheitsventile und Druckmessgeräte gegen Beschädigungen schützen.

- Ablassventile – z. B. für das Entfernen von Kondenswasser – regelmäßig betätigen und auf Wirksamkeit überprüfen.
- Verkleidung beweglicher Antriebsteile (Keilriemen, Zahnräder usw.) nicht entfernen ④.
- Verdichter so aufstellen, dass die Ansaugung von leicht entzündlichen und entzündlichen Gasen und Dämpfen ausgeschlossen ist.

- Kompressoren nur von unterwiesenen Personen bedienen lassen.
- Instandsetzungs- und Änderungsarbeiten an Kompressoren nur von zugelassenen Fachbetrieblen ausführen lassen.

Zusätzliche Hinweise

Elektrisch betriebene Kompressoren

- Nur über einen besonderen Speisepunkt anschließen, z. B. Baustromverteiler oder PRCDs mit Fehlerstromschutzschalter (RCD).

Kraftstoffbetriebene Kompressoren

- Ausschließlich mit Katalysator bzw. Rußpartikelfilter betreiben.
- Nur im Freien verwenden.

Prüfungen

- Nur Kompressoren verwenden, die vor der ersten Inbetriebnahme geprüft wurden (beauftragt vom Hersteller/Lieferanten oder Arbeitgeber). Wer diese Prüfung machen muß (zur Prüfung befähigte Person oder zugelassene Überwachungsstelle) richtet sich nach der Größe des Behälters (Volumen V) und dem zulässigen Betriebsüberdruck PS.
- Für Kompressoren bis einschließlich 1000 Bar Liter sind die Prüfzeiten für wiederkehrende Prüfungen im Rahmen der Gefährdungsbeurteilung nach Betriebssicherheitsverordnung unter Berücksichtigung der Herstellervorgaben zu ermitteln.

Arbeitsmedizinische Vorsorge

- Arbeitsmedizinische Vorsorge nach Ergebnis der Gefährdungsbeurteilung veranlassen (Pflichtvorsorge) oder anbieten (Angebotsvorsorge). Hierzu Beratung durch den Betriebsarzt.

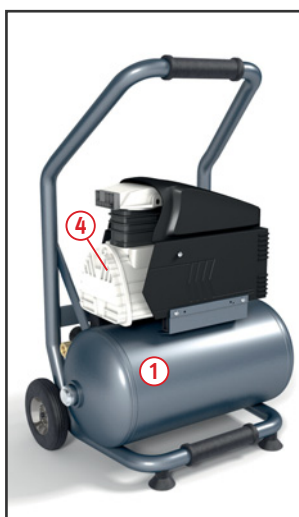

Weitere Informationen:
Verordnung über einfache Druckbehälter – Sechste Verordnung zum Produktsicherheitsgesetz
Betriebssicherheitsverordnung
DGUV Vorschrift 1 Grundsätze der Prävention
BGR 500 Betreiben von Arbeitsmitteln
TRLV Lärm

Handkettensägen



Gefährdungen

- Es kann zu Schnittverletzungen insbesondere durch einen Rückschlag der Handkettensäge und einer Schädigung des Gehörs kommen.
- Bei kraftstoffbetriebenen Sägen besteht Vergiftungsgefahr durch Abgase.
- Beim Arbeitsgang entstehen Hand-Arm-Vibrationen.

Schutzmaßnahmen

- Bei Bauarbeiten in der Regel keine Handkettensägen verwenden.
- Im Rahmen der Gefährdungsbeurteilung prüfen, ob alternative Maschinen z.B. Handkreissäge, Pendelsäbelsäge, Elektrischer Fuchsschwanz eingesetzt werden können.
- Betriebsanleitung des Herstellers beachten.
- Unterweisung anhand der Betriebsanweisung.

- Persönliche Schutzausrüstung je nach Betriebsanleitung des Herstellers, Ergebnis der Gefährdungsbeurteilung und Risikoabschätzung tragen, z. B.:
 - Schnittschutzkleidung,
 - Schnittschutzschuhe,
 - Schutzhelm mit Gesichtsschutz,
 - Gehörschutz,
 - ggf. Handschuhe mit Schnittschutzeinlage.
- Vor Arbeitsbeginn Wirksamkeit der Kettenbremse prüfen.

- Leerlaufdrehzahl so einstellen, dass die Kette beim Starten nicht mitläuft.
- Nur scharfe Ketten verwenden. Kettenspannung entsprechend den Herstellerangaben.
- Möglichst rückschlagarme Sägeketten verwenden.
- Krallenanschlag verwenden.
- Stets für einen festen und sicheren Stand sorgen.
- Nicht über Schulterhöhe sägen.
- Beim Startvorgang Handkettensäge sicher abstützen und festhalten. Die Kette darf dabei den Boden nicht berühren.
- Handkettensäge stets mit beiden Händen festhalten.
- Handkettensäge nur mit laufender Sägekette aus dem Holz ziehen.
- Darauf achten, dass sich keine weiteren Personen im Gefahrenbereich aufhalten.
- Kettensägen mit Verbrennungsmotoren nicht in geschlossenen Räumen, Gruben oder Gräben verwenden.
- Nicht mit Schienenspitze sägen. Rückschlaggefahr! ①
- Motor abstellen, bevor die Säge abgelegt wird.
- Bei Transport der Handkettensäge Kettenschutz aufsetzen.
- Bei Wartungs- und Instandsetzungsarbeiten Motor abschalten bzw. den Stecker herausziehen.

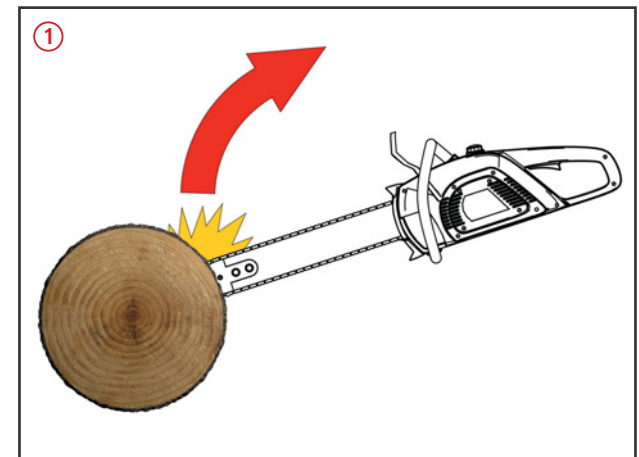

Arbeitsmedizinische Vorsorge

- Arbeitsmedizinische Vorsorge nach Ergebnis der Gefährdungsbeurteilung veranlassen (Pflichtvorsorge) oder anbieten (Angebotsvorsorge). Hierzu Beratung durch den Betriebsarzt.

Beschäftigungsbeschränkungen

- Jugendliche unter 15 Jahren dürfen nicht mit Handkettensägen arbeiten.
- Jugendliche über 15 Jahren dürfen nur unter Aufsicht eines Fachkundigen und wenn es die Berufsausbildung erfordert, an Handkettensägen arbeiten.

Weitere Informationen:

Jugendarbeitsschutzgesetz
 Betriebssicherheitsverordnung
 Verordnung zur arbeitsmedizinischen Vorsorge
 DGUV Vorschrift 1 Grundsätze der Prävention
 DGUV Regel 100-500 Betreiben von Arbeitsmitteln
 DIN EN 60745-2-13 VDE 0740-2-13

Baustellenkreissägen Handkreissägen

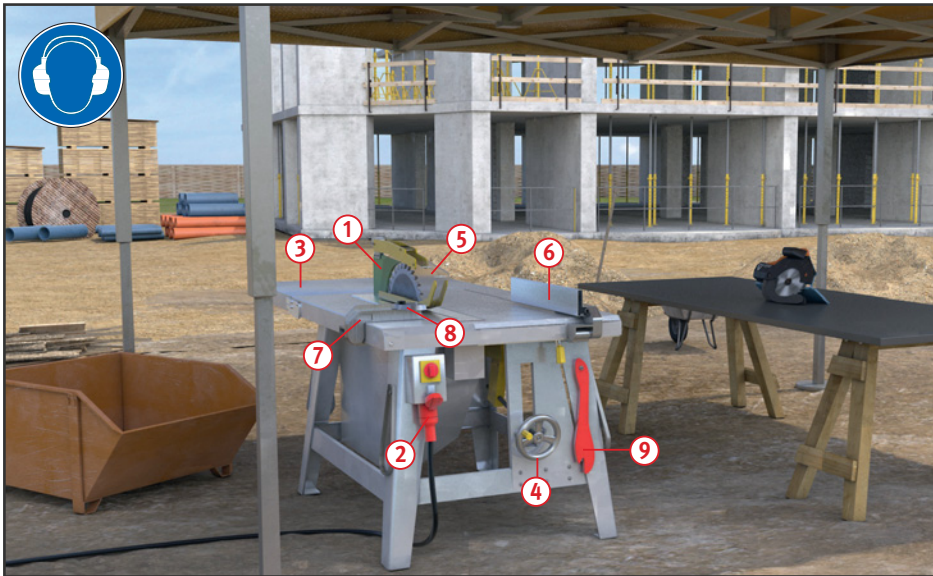

Gefährdungen

- Es kann zu Schnittverletzungen, Verletzungen durch einen Rückschlag des Werkstückes und zu einer Schädigung des Gehörs kommen.

Schutzmaßnahmen

- Betriebsanleitung des Herstellers beachten.
- Steckvorrichtung mit Phasenswender verwenden.
- Unterweisung anhand der Betriebsanweisung.
- Gehörschutz und Sicherheitsschuhe benutzen. Lärmbereiche kennzeichnen.
- Eng anliegende Kleidung tragen. Beim Sägen keine Handschuhe tragen.
- Gefahrenbereich von 120 mm rund um das Sägeblatt beachten.
- Spaltkeil nach Größe und Dicke des Sägeblattes auswählen ①.

- Vor Werkzeugwechsel oder vor Wartungs- und Instandhaltungsarbeiten Stecker ziehen ②.
- Sägeblätter nach dem Ausschalten nicht durch seitliches Gegendrücken abbremsen.
- Bei Bedarf Tischverlängerung und -verbreiterung ③ einsetzen.
- Soweit vom Hersteller vorgesehen, höhenverstellbares Sägeblatt entsprechend der Werkstückdicke verwenden ④.
- Anfallenden Holzstaub absaugen, wenn Kreissäge in geschlossenen Räumen verwendet wird.



Zusätzliche Hinweise für Baustellenkreissägen

- Selbsttätig schließende Schutzhauben ⑤ dürfen nicht manipuliert werden, möglichst STOPP-Schalter verwenden!
- Nicht selbsttätig schließende Schutzhauben auf das Werkstück absenken.
- Bei älteren Maschinen möglichst selbsttätig schließende Schutzhauben nachrüsten.
- Abstand des Spaltkeils vom Zahnkranz des Sägeblattes nicht mehr als 8 mm.
- Jeweils erforderliche Hilfseinrichtungen benutzen:
 - Parallelanschlag ⑥,
 - Winkelanschlag ⑦,
 - Keilschneideeinrichtung ⑧,
 - Schiebstock ⑨,
 - Schiebholz mit Wechselgriff ⑩.

- Bei schmalen Werkstücken Schiebstock oder Schiebholz mit Wechselgriff ⑩ benutzen, wenn der Abstand zwischen Parallelanschlag und Sägeblatt weniger als 120 mm beträgt.
- Tischeinlage auswechseln, wenn beiderseits der Schnittfuge ein Spalt von > 5 mm vorhanden ist.
- Standplatz beim Arbeiten seitlich vom Risikobereich.
- Splitter, Späne usw. nicht mit der Hand aus dem Bereich des laufenden Sägeblattes entfernen.
- Vor dem Verlassen des Bedienungsstandes die Maschine ausschalten.
- Parallelanschlag ⑥ so weit zurückziehen, dass ein Klemmen des Werkstückes vermieden wird. Faustregel: Das hintere Ende des Anschlags stößt an eine gedachte Linie, die etwa bei der Sägeblattvorderkante beginnt und unter 45° nach hinten verläuft.
- Großformatige Platten mit Handkreissäge und Führungsschiene schneiden ⑪.

Zusätzliche Hinweise für Kreissägeblätter

- Nur Kreissägeblätter verwenden, die mit dem Namen oder Zeichen des Herstellers gekennzeichnet sind ⑫.
- Bei Verbundkreissägeblättern muss zusätzlich die höchstzulässige Drehzahl angegeben sein. Angegebene Drehzahl nicht überschreiten ⑬.
- Lärmarme Sägeblätter benutzen ⑭.
- Beschädigte Sägeblätter, z. B. solche mit Rissen, Verformungen, Brandflecken, aussortieren.

Zusätzliche Hinweise für Handmaschinen

- Spaltkeilabstand vom Zahnkranz nicht mehr als 5 mm, wenn in der Betriebsanleitung des Herstellers ein Spaltkeil gefordert wird.
- Schnitttiefe richtig einstellen: bei Vollholz höchstens 10 mm mehr als Werkstückdicke.

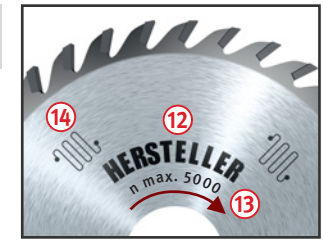

- Handmaschine nicht mit laufendem Sägeblatt ablegen.
- An der Handmaschine muss der gesamte Zahnkranz des Blattes über der Auflage mit fester Verkleidung versehen sein ⑮.
- Maschine prinzipiell mit beiden Händen führen und Werkstück fixieren.

Arbeitsmedizinische Vorsorge

- Arbeitsmedizinische Vorsorge nach Ergebnis der Gefährdungsbeurteilung veranlassen (Pflichtvorsorge) oder anbieten (Angebotsvorsorge). Hierzu Beratung durch den Betriebsarzt.

Beschäftigungsbeschränkungen

- Jugendliche über 15 Jahre dürfen nur unter Aufsicht eines Fachkundigen und wenn es die Berufsausbildung erfordert an Baustellenkreissägen und mit Handkreissägen arbeiten.
- Jugendliche unter 15 Jahre dürfen nicht an den Maschinen beschäftigt werden.

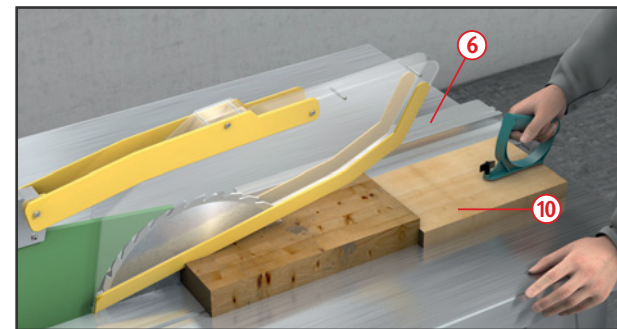

Weitere Informationen:

Jugendarbeitsschutzgesetz
Betriebssicherheitsverordnung
Verordnung zur arbeitsmedizinischen Vorsorge
DGUV Vorschrift 1 Grundsätze der Prävention
TRBS 2111 Teil 1 Mechanische Gefährdungen – Maßnahmen zum Schutz vor kontrolliert bewegten ungeschützten Teilen
DGUV Regel 100-500 Betreiben von Arbeitsmitteln
DGUV Regel 112-194 Benutzung von Gehörschutz
DIN 19085-10
DIN EN 62841-2-5

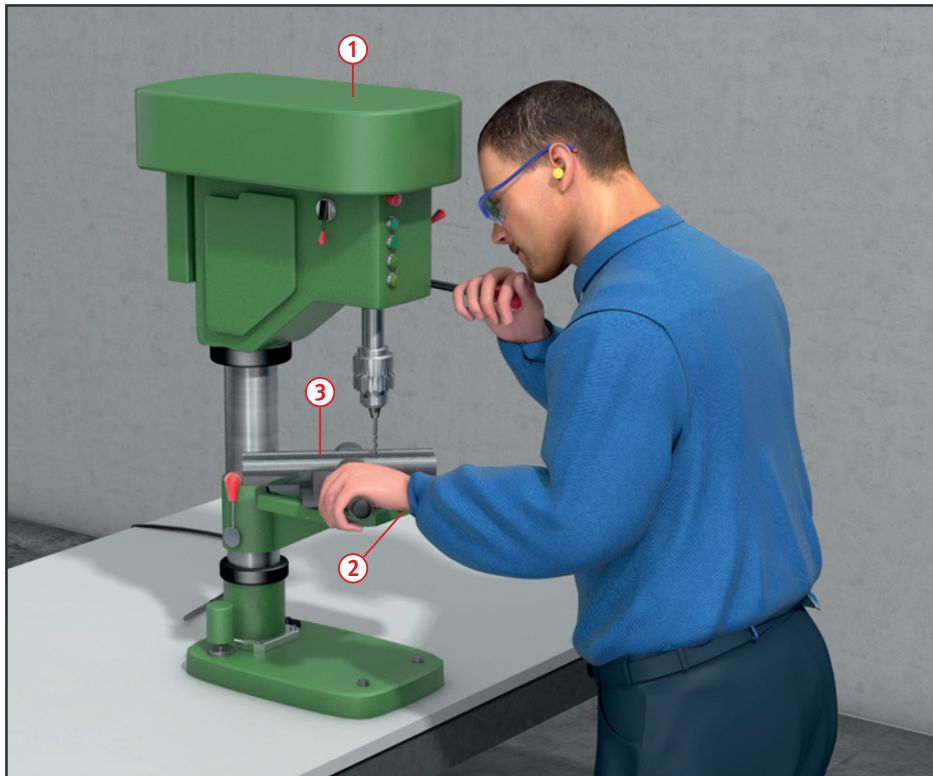

Gefährdungen

- Materialien, Kleidung und Handschuhe könnten sich um bewegte Maschinenteile wickeln und dies kann zu schweren Verletzungen führen.
- Durch die Rotation können Späne, Materialien wegfliegen und ggf. die Augen schädigen.

Schutzmaßnahmen

- Auf Verkleidung des Antriebs achten ①.
- Nur Spannvorrichtungen mit verdeckten oder versenkten Schrauben benutzen.

- Werkstücke beim Bohren sicher festspannen bzw. auflegen ③. Lange Werkstücke unterstützen.
- Vor dem Einschalten der Maschine Bohrfutterschlüssel abziehen.
- Die Bohrmaschine nie einschalten, wenn der Bohrer auf dem Werkstück aufgesetzt ist.
- Nicht an laufender Bohrspindel vorbeigreifen.
- Niemals bei laufender Maschine ein- oder ausspannen.
- Bohrfutter oder Bohrer nie mit der Hand abbremsen.
- Maschine nur bei Stillstand säubern.

- Geeignete Spänehooken und ggf. Handfeger benutzen.
- Ringe, Ketten, Armbanduhren oder ähnliche Gegenstände vor Arbeitsbeginn ablegen.
- Eng anliegende Kleidung tragen, Ärmel nach innen umschlagen ②.
- Niemals Handschuhe tragen.
- Langes Haar schützen.
- Beim Bohren spröder Werkstoffe Schutzbrille benutzen.



Zusätzliche Hinweise

Ständerbohrmaschinen

- Nur standsichere Bohrstände mit auf das Gewicht der Bohrmaschine abgestimmter Rückstellfeder benutzen.
- Maschinentisch nach Höhenverstellung wieder feststellen.

Magnetständerbohrmaschinen

- Auf einwandfreie magnetische Ankopplung des Ständerfußes achten (Werkstückoberflächen müssen frei von Rost, Farbe, Spänen usw. sein).
- An hoch gelegenen Arbeitsplätzen sowie bei Vertikal- und Überkopfbohrarbeiten Bohrmaschine mit Seil oder Kette gegen Herabfallen bei evtl. Stromausfall sichern.

Handbohrmaschinen

- Maschine mit beiden Händen halten.
- Zusatzhandgriffe benutzen ④.
- Vor Bohrerwechsel Netzstecker ziehen.

- Bohrmaschine nur im Stillstand ablegen.
- Bohrarbeiten nicht von der Anzeigerleiter ausführen.
- Beim Bohren mit Freisetzung gesundheitsschädlicher Stäube (z. B. mineralischer Staub, Holzstaub) Maschinen mit Erfassung der Stäube an der Emissionsquelle ⑤ verwenden.
- Beim Bohren spröder Werkstoffe in Augenhöhe und über dem Kopf Schutzbrille benutzen.

Zusätzliche Hinweise bei der Verwendung von Kühlschmierstoffen

- Zum Kühlen möglichst Wasser oder nichtwassermischbare Kühlschmierstoffe, z. B. Bohrer- oder Schneidöle, verwenden.
- Bei der Verwendung von wassergemischten Kühlschmierstoffen, z. B. Emulsionen, Nitritgehalt und pH-Wert mindestens wöchentlich überprüfen.

- Nicht mehr verwendungsfähige Kühlschmierstoffe in Behältern sammeln, kennzeichnen und fachgerecht als Sonderabfall entsorgen.
- Hautkontakt mit Kühlschmierstoffen vermeiden. Schutzbrillen oder Gesichtsschutz, wenn die Kleidung benetzt werden kann, auch Schutzschürzen benutzen. Hautschutzmittel verwenden.

Arbeitsmedizinische Vorsorge

- Arbeitsmedizinische Vorsorge nach Ergebnis der Gefährdungsbeurteilung veranlassen (Pflichtvorsorge) oder anbieten (Angebotsvorsorge). Hierzu Beratung durch den Betriebsarzt.

Weitere Informationen:

Betriebssicherheitsverordnung
Verordnung zur arbeitsmedizinischen Vorsorge
DGUV Vorschrift 3 Elektrische Anlagen und Betriebsmittel
DGUV Regel 100-500 Betreiben von Arbeitsmitteln
DGUV Regel 109-003 Tätigkeiten mit Kühlschmierstoffen

Handbetriebene Scheren und Stanzen

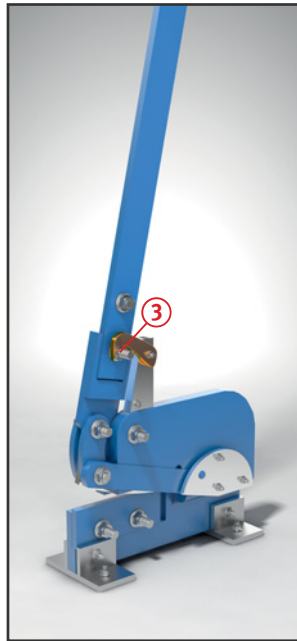
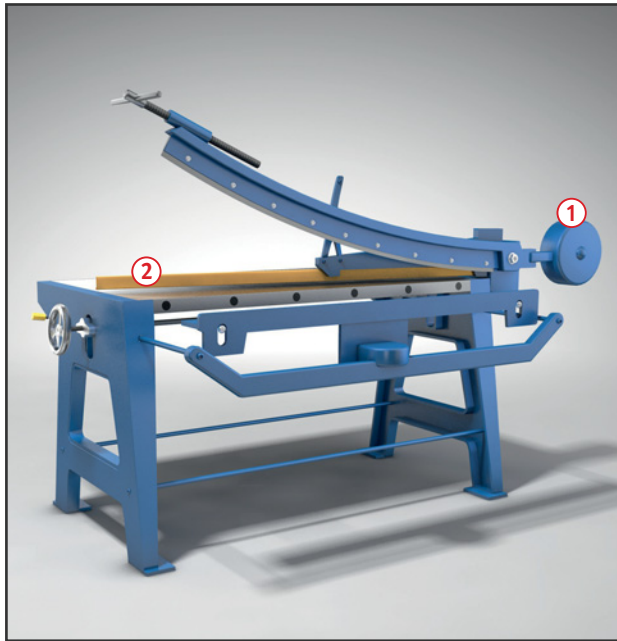

Gefährdungen

- Beim Umgang mit Scheren kann es zu Schnittverletzungen und Verletzungen durch Anstoßen an vorstehenden oder sich selbsttätig bewegenden Maschinenteilen kommen.

Schutzmaßnahmen

- Maschinen sicher und leicht zugänglich aufstellen.
- Zulässige Schnittleistung beachten, verschlissene Messer austauschen.
- Geeignete Blechhebezeuge verwenden.
- Arbeitsplatz von Abfällen freihalten.
- Bei der Handhabung von Blechen schnittfeste Handschuhe tragen.

Zusätzliche Hinweise

Schlagscheren

- Gegengewicht am Messerbalken so ausbalancieren und unverschiebbar feststellen, dass das bewegliche Obermesser nicht selbsttätig niedergehen kann ①.
- Schnittlinie auf ganzer Länge durch Schutzleiste oder Balkenniederhalter abdecken ②.

Handhebelscheren und Handhebelstanzen

- Hochgestellte Hebel in Ruhestellung und gegen unbeabsichtigtes Herabfallen sichern ③.
- Bei der Aufstellung von Hebelscheren auf eventuelle Quetsch- und Scherstellen, auch während des Schneidvorganges, achten.
- Werkstück durch Niederhalter gegen Hochkanten sichern.

Weitere Informationen:

Betriebsicherheitsverordnung
DGUV Regel 100-500 Betreiben von
Arbeitsmitteln
DGUV Information 209-019 Sicherheit
bei der Blechverarbeitung

Kraftbetriebene Scheren

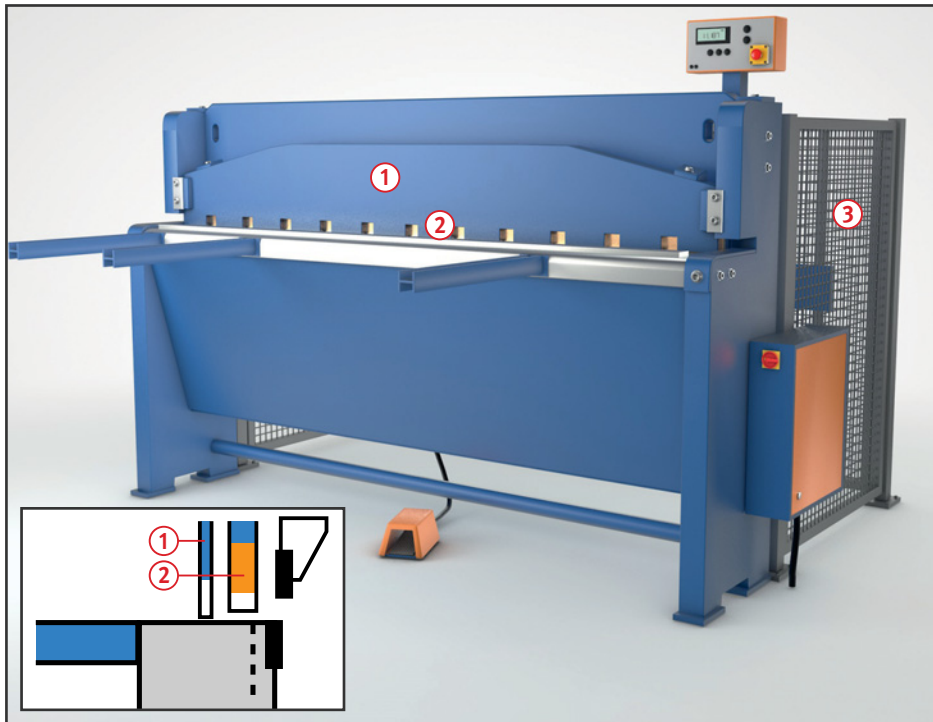

Gefährdungen

- Beim Umgang mit Scheren können Schnitte oder Quetschungen insbesondere im Bereich der Hände auftreten.

Schutzmaßnahmen

- Zulässige Schnittleistung beachten, verschlissene Messer austauschen.
- Geeignete Blechhebezeuge verwenden.
- Bei der Handhabung von Blechen schnittfeste Schutzhandschuhe tragen.

Zusätzliche Hinweise

Tafelscheren

- Schnittlinie sowie Stempel- oder Balkenniederhalter auf ganzer Länge durch Schutzleiste oder Schutzgitter abdecken ①.
- Hub der Niederhalter so gering wie möglich einstellen und der jeweils zu schneidenden Materialdicke anpassen ②.
- Nur abgedeckte Fußschalter anschließen bzw. verwenden.
- Auf ordnungsgemäße Funktion der Nachschlagsicherung achten.
- Verhinderung des Zuganges von der Rückseite durch verriegelte bewegliche trennende

Schutzeinrichtung oder berührungslos wirkende Schutzeinrichtung ③.

- Umrüst- und Reparaturarbeiten niemals an laufender Maschine durchführen. Bei Instandhaltungsarbeiten die mechanische Hochhalteinrichtung, z. B. Abstützung oder Sperrvorrichtung für die Einrückung der Messerbewegung benutzen.
- Beleuchtung der gesamten Schnittlinie.
- Vermeidung des Herunterfallens der Bleche auf der Rückseite (Lärmschutz).
- Betriebsanweisung an der Tafelschere anbringen.

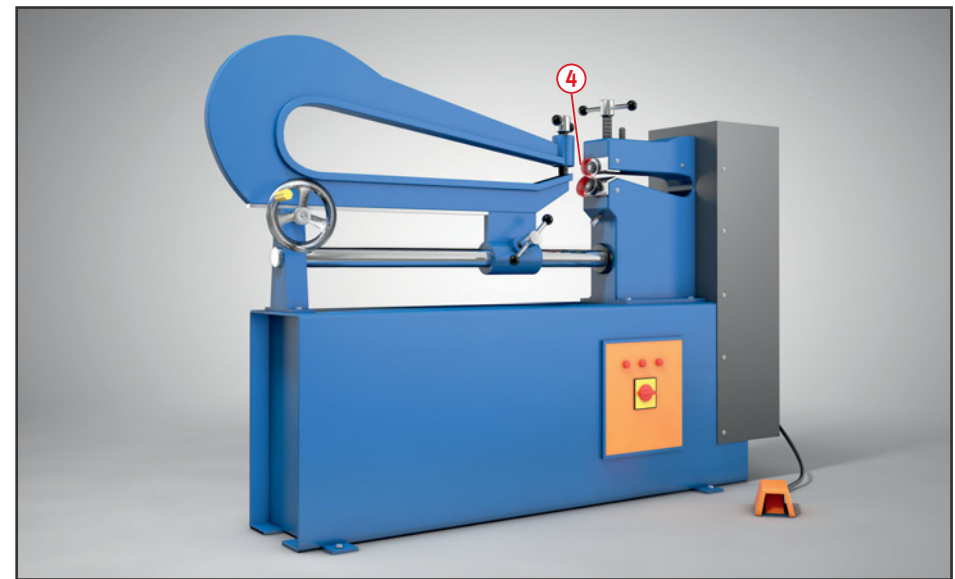

Rundscheren

- Kraftbetriebene Rundscheren an der Einlaufseite des Obermessers mit Fingerabweiser ausrüsten ④.

Universalscheren

- Werden beim Auslösen des Schneidvorgangs mehrere Werkzeuge gleichzeitig betätigt, sind die nicht benutzten Werkzeuge gegen unbeabsichtigtes Hineingreifen zu sichern ⑤.
- Lange Werkstücke unterstützen.

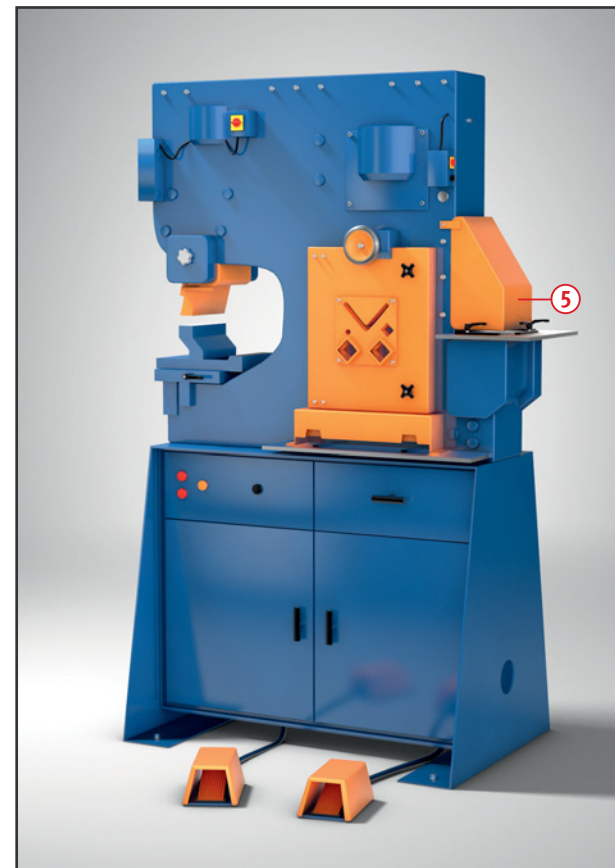

Beschäftigungsbeschränkungen

- Jugendliche über 15 Jahre dürfen nur unter Aufsicht eines Fachkundigen und wenn es die Berufsausbildung erfordert an kraftbetriebenen Scheren arbeiten.
- Jugendliche unter 15 Jahre dürfen nicht an diesen Maschinen beschäftigt werden.

Weitere Informationen:

Betriebssicherheitsverordnung
DGUV Regel 100-500 Betreiben von Arbeitsmitteln
DGUV Information 209-019 Sicherheit bei der Blechverarbeitung
DIN EN 13985

Rundmaschinen Walzen

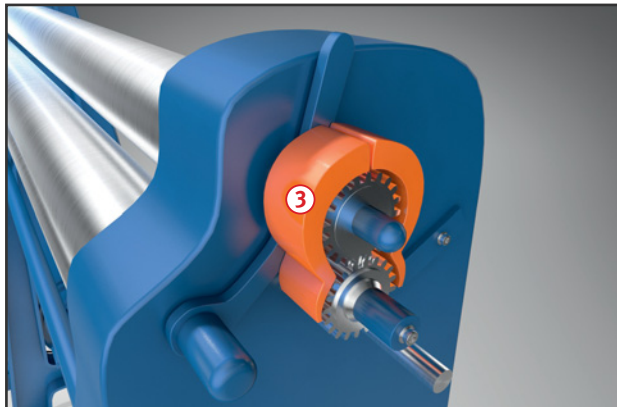
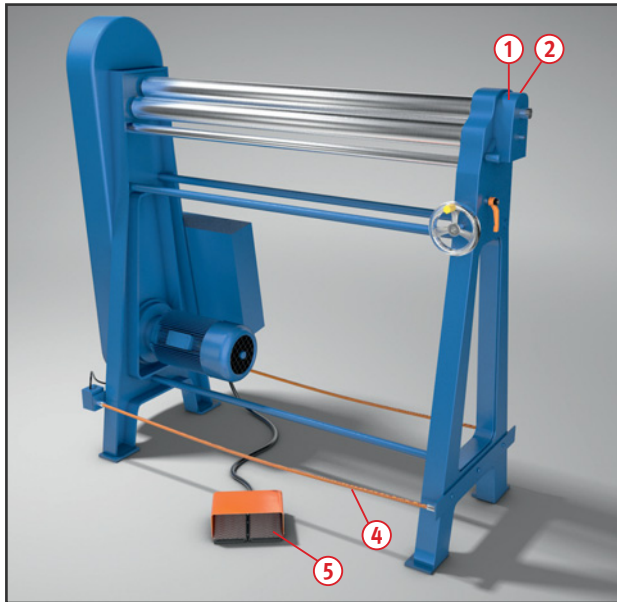

- Bei handbetriebenen Rundmaschinen muss das Zahnradpaar neben der Handkurbel mit einer Abdeckung versehen sein ③.
- Kraftbetriebene Rundmaschinen sind mit Handschutzeinrichtungen in Form von Schaltern ohne Selbsthaltung und Not-Halt-Befehlseinrichtungen auszurüsten (Betätigung evtl. über Reißbleine ④ oder Fußschalter ⑤).
- Kraftbetriebene Rundmaschinen mit Spannhubbegrenzung von 8 mm oder Zweihandschaltung oder Drei-Stufen-Sicherheitsschalter ausrüsten.
- Soweit möglich, Handabweiser, z. B. Stangen, Abdeckbleche usw., vorsehen.
- Bei der Aufstellung von Rundmaschinen auf mögliche Quetsch- und Scherstellen – auch während des Biegevorganges – achten.
- Niemals Handschuhe tragen. Unterarmschutz mit Schutz der Handflächen empfohlen.

Beschäftigungsbeschränkungen

- Jugendliche über 15 Jahre dürfen nur unter Aufsicht eines Fachkundigen und wenn es die Berufsausbildung erfordert an kraftbetriebenen Rundmaschinen arbeiten.
- Jugendliche unter 15 Jahre dürfen nicht an diesen Maschinen beschäftigt werden.

Gefährdungen

- Kleidung und Schutzhandschuhe können von den Walzen erfasst und eingezogen werden und es kann insbesondere im Bereich der Hände zu schweren Verletzungen kommen.

Schutzmaßnahmen

- Verkleidung der Antriebszahnrad nicht entfernen ①.
- Bei Rundmaschinen mit ausschwenkbaren Oberwalzen darf die Verkleidung der Zahnrad schwenkbar sein ②.

Weitere Informationen:
Betriebssicherheitsverordnung
DGUV Information 209-019 Sicherheit
bei der Blechverarbeitung

Schwenkbiegemaschinen – Langabkantmaschinen

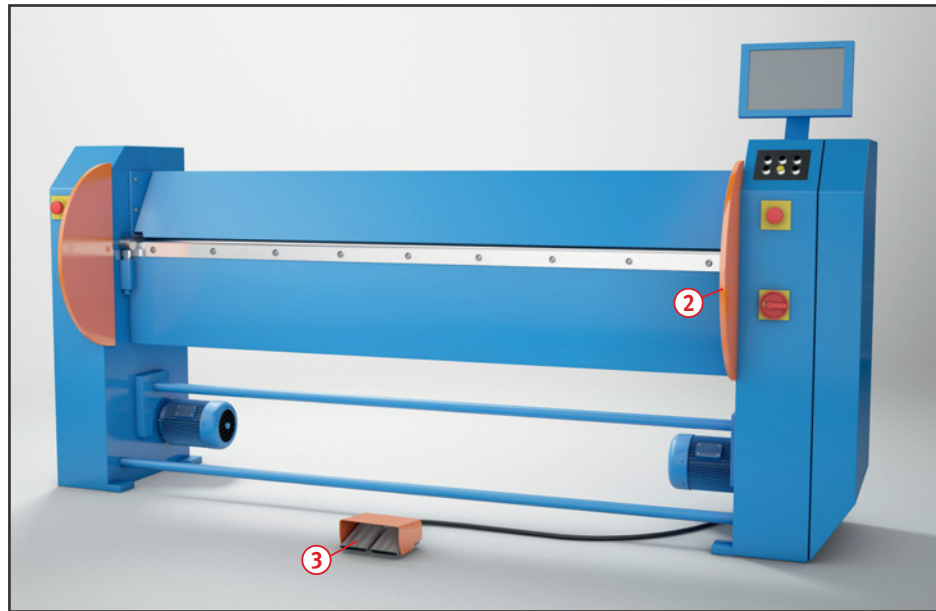

Gefährdungen

- Bei Arbeiten an Abkantmaschinen können Hände oder Finger eingequetscht oder abgeschert werden.

Schutzmaßnahmen

- Maschinen standsicher aufstellen.
- Bei handbetätigten Maschinen müssen das Gegengewicht und dessen Bahn verkleidet sein ①.
- Ausgleichsgewichte und Federn bei handbetätigten Maschinen so einstellen, dass die Biegewange nicht selbsttätig nach unten fällt.
- Bei kraftbetriebenen Abkantmaschinen sind mögliche Quetsch- und Scherstellen zwischen Maschinenständen und Biegewange mit Abweisblechen zu verkleiden ②.

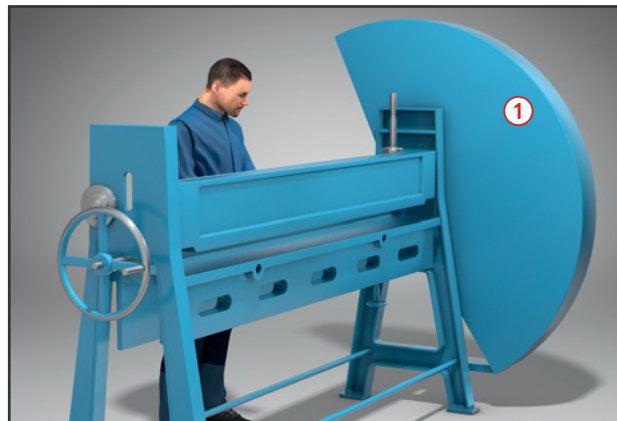

- Schwenkbiegemaschinen mit Arbeitslängen über 2,5 m müssen mindestens zwei leicht erreichbare Not-Halt-Einrichtungen besitzen.

- Langabkantmaschinen mit Arbeitslängen über 2,50 m, müssen eine über die gesamte Arbeitslänge angebrachte Schaltstange als eine mit dem Fuß leicht zu betätigende Not-Halt-Einrichtung besitzen ④.

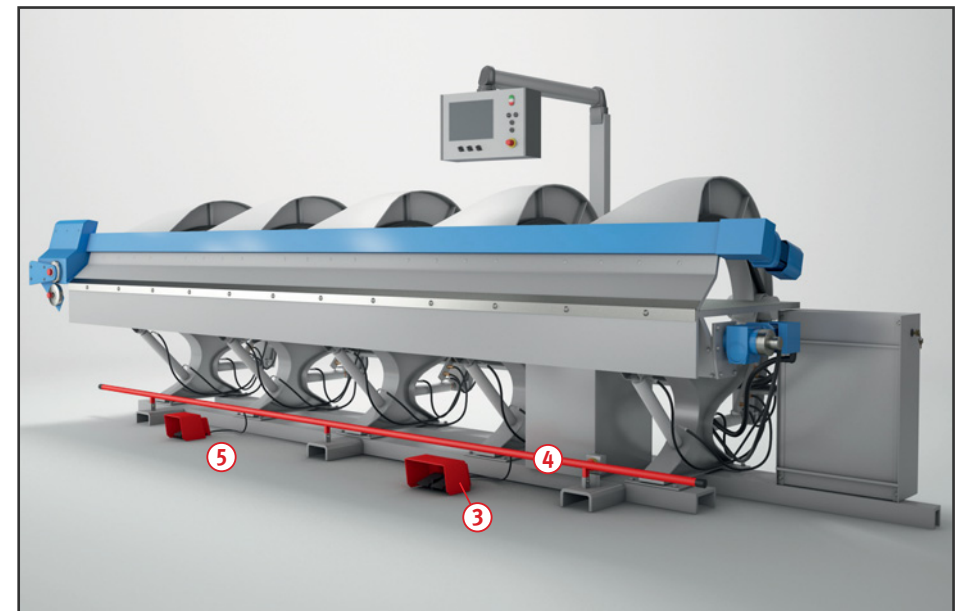

- Für die Bedienung der Maschine mit Fußschalter ist mindestens ein 2-pedaliger Fußschalter mit Not-Halt-Funktion (Öffnen der Oberwange) für die Bedienung erforderlich ③.
- Die Schließbewegung der Oberwange muss einen Zwischenstopp bei 15 mm oberhalb der maximal zulässigen Blechdicke einlegen.
- Bei Mehrpersonenbedienung ist für jeden Biegehelfer ein Fußschalter als Zustimmungsfußschalter erforderlich ⑤.
- Bei einer Absicherung der Oberwange durch Laserstrahlen können unter bestimmten Voraussetzungen die Schutzmaßnahmen Zwischenstopp und Zustimmungsfußschalter entfallen.
- Die Umstellung der Betriebsart von Einpersonen- auf Mehrpersonenbedienung muss über einen abschließbarer Wahl-schalter oder eine entsprechende Softwarelösung erfolgen.
- Schutzeinrichtungen vor Arbeitsbeginn auf Wirksamkeit überprüfen.
- Beim Einsatz von Maschinen älteren Baujahrs die erforderlichen Schutzmaßnahmen entsprechend dem Stand der Technik anpassen.
- Betriebsanweisung an der Schwenkbiege- oder Langabkantmaschine aushängen.
- Nur unterwiesene Personen mit der Bedienung beauftragen.
- Für komplizierte Biegevorgänge Arbeitsabläufe planen und festlegen, um Handverletzungen zu vermeiden.

Prüfungen

- Art, Umfang und Fristen erforderlicher Prüfungen festlegen (Gefährdungsbeurteilung) und einhalten.
- Ergebnisse der regelmäßigen Prüfungen dokumentieren.

Beschäftigungsbeschränkungen

- Jugendliche über 15 Jahre dürfen nur unter Aufsicht eines Fachkundigen und wenn es die Berufsausbildung erfordert an kraftbetriebenen Abkantmaschinen arbeiten.
- Jugendliche unter 15 Jahre dürfen nicht an diesen Maschinen beschäftigt werden.

Weitere Informationen:

Betriebssicherheitsverordnung
DGUV Information 209-019 Sicherheit bei der Blechverarbeitung
DGUV-Information FB HM-033
Schwenkbiegemaschinen und Langabkantmaschinen: Schutzmaßnahmen

Schleifmaschinen



Anforderung an die Kennzeichnung (beispielhafte Darstellung)



- Drehzahl der Maschine mit der zulässigen Umdrehungszahl des Schleifkörpers vergleichen; sie darf nicht höher sein als die des Schleifkörpers.
- Schleifwerkzeuge, die nicht für alle Einsatzzwecke geeignet sind, müssen mit entsprechenden Verwendungseinschränkungen (VE) gekennzeichnet sein.
- Schleifkörperbohrungen nicht durch Reduzierringe oder Vergießen verkleinern.
- Wechseln bzw. Aufspannen von Schleifkörpern nur von unterwiesenen Personen ausführen lassen.
- Schleifscheiben nicht über das Verfallsdatum hinaus benutzen.
- Schutzhaube und Werkstückauflage entsprechend der Schleifkörperabnutzung regelmäßig nachstellen ①.
- Schutzbrille bzw. Gesichtsschutz ② und Gehörschutz ③ benutzen.

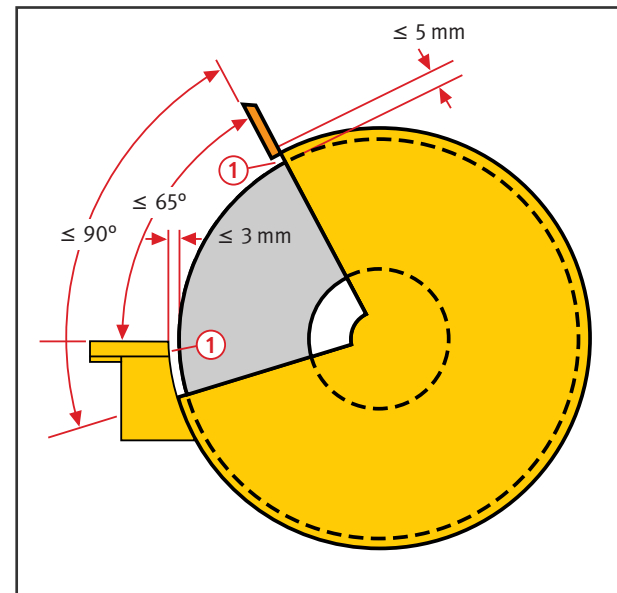

Gefährdungen

- Personen können von wegfliegenden Teilen und zerspringenden Schleifkörpern getroffen werden.
- Die Augen sind durch Schleiffunken besonders gefährdet.

Schutzmaßnahmen

- Nur gekennzeichnete Schleifmaschinen und Schleifkörper verwenden.
- Zulässige Arbeitshöchstgeschwindigkeit entsprechend der Kennzeichnung beachten.

- Entsprechend der auszuführenden Arbeit den richtigen Schleifkörper auswählen.
- Vor dem Aufspannen Klangprobe vornehmen.
- Schleifkörper ordnungsgemäß aufspannen und gleich große, zur Schleifmaschine gehörende Spannflansche verwenden. Der Mindestdurchmesser der Spannflansche richtet sich nach dem Bohrungsdurchmesser im Schleifkörper. Gegebenenfalls elastische Zwischenlagen verwenden.
- Schleifkörper und Spannwerkzeuge auf erkennbare Mängel überprüfen. Probelauf durchführen; dabei sich seitlich außerhalb des Gefahrenbereiches aufhalten.

- Bei länger andauernden Schleifarbeiten sowie beim Bearbeiten von gesundheitsschädlichen Stoffen ist eine geeignete Absaugung zu verwenden
- Beim Schleifen von Leichtmetallen (z. B. Aluminium, Magnesium) besteht Brand- und Explosionsgefahr!
- Beim Absaugen von Schleifstäuben aus brennbarem Leichtmetall dürfen nur spezielle, für diesen Zweck geeignete Absaugeinrichtungen verwendet werden.

Zusätzliche Hinweise für Handschleifmaschinen

- Zum Aufspannen nur gleich große, zur Maschine gehörende Spannflansche ④ verwenden und mit Spezialschlüssel aufspannen. Probelauf durchführen.
- Handschleifmaschinen nur mit Schutzhauben verwenden ⑤.
- Bei zylindrischen Schleiftöpfen (Topfscheiben) Schutzring der Abnutzung entsprechend nachstellen.
- Maschinen stets beidhändig führen. Schleifgeschwindigkeit nicht durch starkes Andrücken vermindern.
- Werkstück vor dem Bearbeiten sicher festlegen.
- Beim Arbeiten sicheren Standplatz einnehmen.
- Am jeweiligen Einsatzort ermitteln, ob eine Brand- und Explosionsgefährdung vorhanden ist, und bei Bedarf geeignete Maßnahmen ergreifen.
- Maschine bestimmungsgemäß entsprechend der Betriebsanweisung des Unternehmers, bzw. der Bedienungsanleitung des Herstellers, benutzen.

Arbeitsmedizinische Vorsorge

- Arbeitsmedizinische Vorsorge nach Ergebnis der Gefährdungsbeurteilung veranlassen (Pflichtvorsorge) oder anbieten (Angebotsvorsorge). Hierzu Beratung durch den Betriebsarzt.

Weitere Informationen:

Betriebsicherheitsverordnung
Verordnung zur arbeitsmedizinischen Vorsorge
Lärm- und Vibrations-Arbeitsschutzverordnung
ASR A2.2 Maßnahmen gegen Brände
DGUV Vorschrift 1 Grundsätze der Prävention
DGUV Regel 100-500 Betreiben von Arbeitsmitteln
DGUV Information 209-002 Schleifen
DGUV Regel 109-001 Schleifen, Bürsten und Polieren von Aluminium

Handtrennschleifmaschinen



Anforderung an die Kennzeichnung (beispielhafte Darstellung)



Gefährdungen

- Personen können von wegfliegenden Teilen getroffen werden.
- Trennscheiben können durch Verkanten zerspringen und zu Verletzungen führen.

Kennzeichnung

- Nur gekennzeichnete Schleifmaschinen und Trennscheiben verwenden.
- Zulässige Arbeitshöchstgeschwindigkeit entsprechend der Kennzeichnung beachten.

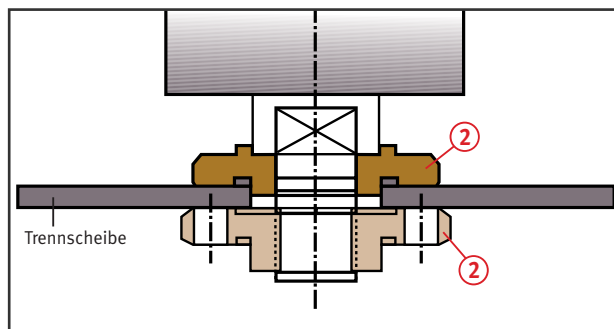

Ordnungsgemäß aufgespannte Trennscheibe bis 230 mm Außendurchmesser



Schutzmaßnahmen

- Handtrennschleifmaschinen müssen mit Schutzhauben ausgerüstet sein ①.
 - Zum Aufspannen nur gleich große, zur Maschine gehörende Spannflansche verwenden und mit Spezialschlüssel aufspannen ②.
 - Werkstücke vor dem Bearbeiten sicher festlegen ③. Beim Arbeiten sicheren Standplatz einnehmen.
- Empfehlung:** mindestens 41 mm Durchmesser! Vor dem Aufspannen Klangprobe durchführen.



- Maschine stets beidhändig führen – nicht verkanten!
- Trennscheiben nicht zum Seitenschleifen verwenden.
- Schutzbrille ④ und Gehörschutz benutzen.
- Wenn gesundheitsgefährdende Stäube entstehen, Atemschutz verwenden.
- Richtige Trennscheibe entsprechend der auszuführenden Arbeit auswählen.
- Drehzahl der Schleifmaschine mit zulässiger Umdrehungszahl der Trennscheibe vergleichen. Sie darf nicht höher sein als die der Trennscheibe.
- Schleifwerkzeuge, die nicht für alle Einsatzzwecke geeignet sind, müssen mit entsprechenden Verwendungseinschränkungen (VE) gekennzeichnet sein.
- Schleifscheiben nicht über das Verfallsdatum hinaus benutzen.
- Am jeweiligen Einsatzort ermitteln, ob eine Brand- und Explosionsgefährdung vorhanden ist, und bei Bedarf geeignete Maßnahmen ergreifen.
- Maschine bestimmungsgemäß entsprechend der Betriebsanweisung des Unternehmers, bzw. der Bedienungsanleitung des Herstellers, benutzen.

Arbeitsmedizinische Vorsorge

- Arbeitsmedizinische Vorsorge nach Ergebnis der Gefährdungsbeurteilung veranlassen (Pflichtvorsorge) oder anbieten (Angebotsvorsorge). Hierzu Beratung durch den Betriebsarzt.

Weitere Informationen:

ASR A2.2 Maßnahmen gegen Brände
Betriebssicherheitsverordnung
Verordnung zur arbeitsmedizinischen Vorsorge
Lärm- und Vibrations-Arbeitsschutzverordnung
DGUV Vorschrift 1 Grundsätze der Prävention
DGUV Regel 100-500 Betreiben von Arbeitsmitteln
DGUV Information 209-002 Schleifen

Asbestzementprodukte



Gefährdungen

- Asbestfasern können bis in die Alveolen der Lunge eingeatmet werden und eine Asbestose, Lungenkrebs oder ein Pleuramesotheliom (Tumor des Bauch- und Rippenfells) auslösen.

Allgemeines

- Von stark gebundenen Asbestzementprodukten gehen im eingebauten Zustand in der Regel keine Gefahren aus.
- Werden dagegen Asbestzementprodukte angebohrt, zerschlagen oder unsachgemäß gereinigt, können erhebliche Fasermengen freigesetzt werden.
- Die Bearbeitung mit oberflächenabtragenden Geräten, wie z. B. Abschleifen, Hoch- und Niederdruckreinigen oder Abbürsten, ist unzulässig.
- Reinigung und Überholungsbeschichtung nur zulässig an Außenwandflächen bei völlig intakter Beschichtung. Auf Dächern verboten.

Schutzmaßnahmen

Technische und organisatorische Schutzmaßnahmen

- Tätigkeiten mit Asbestzementprodukten sind der Aufsichtsbehörde und der Berufsgenossenschaft schriftlich anzuzeigen.
- Gefährdungsbeurteilung mit Arbeitsplan aufstellen und zusammen mit der Anzeige der zuständigen Behörde (z. B. Gewerbeaufsichtsamt) vorlegen.
- Angaben z. B. über:
 - Art und Dauer der Arbeiten,
 - Arbeitsablauf und vorgesehene technische Schutzmaßnahmen,
 - persönliche Schutzausrüstungen,

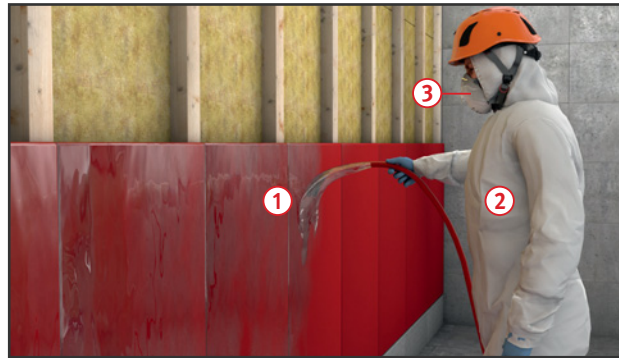

- Dekontamination der Beschäftigten,
- Abfallbehandlung und Entsorgung.
- Betriebsanweisung aufstellen mit Angaben z. B. über:
 - Arbeitsbereiche, Arbeitsplatz, Tätigkeit,
 - Gefahren für Mensch und Umwelt,
 - Schutzmaßnahmen, Verhaltensregeln und hygienische Maßnahmen,
 - Verhalten im Gefahrfall,
 - Erste Hilfe,
 - sachgerechte Entsorgung.
- Beschäftigte anhand der Betriebsanweisung unterweisen.
- Jugendliche dürfen auch für Ausbildungszwecke nicht in Bereichen mit Asbestgefährdung beschäftigt werden.
- Arbeiten mit anderen Gewerken koordinieren, um zu vermeiden, dass Unbeteiligte gefährdet werden.
- Arbeitsbereiche abgrenzen und mit Warnschildern kennzeichnen ⑤.
- Die Arbeiten sind unter Leitung eines sachkundigen Aufsichtsführenden auszuführen (Sachkundenachweis). Dieser muss während der Arbeiten ständig anwesend sein.

- Beschichtete AZ-Wandbekleidungen mit drucklosem Wasserstrahl bzw. entspanntem Wasser und weich arbeitenden Geräten (z. B. Schwamm) reinigen ①.
- Befestigungen sorgfältig lösen. Bauteile möglichst zerstörungsfrei ausbauen und nicht aus Überdeckungen oder über Kanten ziehen.
- Befestigungsmittel, Bruch- und Kleinteile, Dichtungsschnüre usw. in Behältern sammeln. Behälter kennzeichnen.
- Keine Schuttrutschen verwenden. Material nicht werfen, sondern von Hand oder mit Hebezeug transportieren.
- Bei Arbeiten an Außenwandbekleidungen Planen oder Folien zum Auffangen und Sammeln herabfallender Bruchstücke auslegen.



- Nach dem Entfernen der Asbestzementprodukte Untergrund gründlich absaugen oder feucht reinigen.
- Für Reinigungs- und andere Arbeiten mit Absaugung asbesthaltiger Materialien nur zugelassene und geprüfte Industriestaubsauger oder Entstauber der Staubklasse H mit Zusatzanforderung „Asbest“ verwenden.
- Ausgebaute Asbestzementprodukte nicht wieder verwenden.
- Asbestabfälle nicht zerkleinern.

Persönliche und hygienische Schutzmaßnahmen

- Schutzanzug (mindestens EG-Kat. III, Typ 5) ② und Atemschutz mindestens mit Partikelfilter P2 oder partikelfiltrierende Halbmaske FFP2 ③ verwenden.
- Schutzkleidung bei Arbeitsunterbrechungen absaugen.
- Schutzkleidung und Atemschutz im Freien ablegen, um Verschmutzung der Unterkünfte zu vermeiden.
- Chemikalienschutzanzüge (ugs. Einweganzüge) nach Schichtende in besonders gekennzeichneten Behältern sammeln.
- Straßenkleidung getrennt von Arbeitskleidung aufbewahren.
- Bei Arbeitsunterbrechungen Hände sorgfältig reinigen, nach Arbeitsende gründlich duschen.
- In Arbeitsbereichen nicht essen, trinken oder rauchen.

Zusätzliche Hinweise zu Arbeiten auf Dächern

- Bei Arbeiten auf Wellplattendächern lastverteilende Beläge oder Laufstege benutzen.
- Bei Absturzgefahr entsprechend Gefährdungsbeurteilung Absturzsicherungen vorsehen.
- Nach Arbeiten an Dächern Dachrinnen reinigen und anschließend spülen.

Zusätzliche Hinweise für Arbeiten in Innenräumen

- Arbeitsräume geschlossen halten.



- Nach Beendigung der Arbeiten sämtliche Oberflächen gründlich absaugen und feucht wischen.
- Bei Nutzung einer Ein-Kammer-Schleuse vor Verlassen des Raumes einen mind. 30-fachen Luftwechsel durchführen.
- Können die Asbestzementprodukte nicht zerstörungsfrei ausgebaut werden, sind Raumabschottung und Unterdruckhaltung erforderlich. Außerdem ist mindestens eine Einkammerschleuse als Verbindung zum Arbeitsbereich zu verwenden.
- Benutzte Arbeitsmittel, z. B. Gerüste, durch Absaugen reinigen.

Zusätzliche Hinweise zur Abfallbehandlung

- Ausgebaute Asbestzementprodukte in geeigneten Behältern wie reißfesten Kunststoffsäcken, Big-Bags, geschlossenen oder mit Planen abgedeckten Containern ④ sammeln, lagern und entsorgen.
- Behälter kennzeichnen ⑥ und gegen den Zugriff Unbefugter sichern.
- Asbestzementabfälle nur auf dafür zugelassenen Deponien staubfrei einlagern.
- Bei der Deponie Erkundigungen über weiter gehende Forderungen einholen.

Prüfungen

- „Verantwortliche Person im Betrieb“ (VP) und „Aufsichtführende Person vor Ort“ (AF):
 - Sachkunde n. TRGS 519 mind. Anlage 4.

Ausnahmen für AF:

- bei Anwendung anerkannter emissionsarmer Verfahren n. TRGS 519 **alternativ** zur Sachkunde: Qualifikation „Q1E“ nach TRGS 519 Anlage 10.

Arbeitsmedizinische Vorsorge

- Arbeitsmedizinische Vorsorge nach Ergebnis der Gefährdungsbeurteilung veranlassen (Pflichtvorsorge) oder anbieten (Angebotsvorsorge). Hierzu Beratung durch den Betriebsarzt.

Beschäftigungsbeschränkungen

- Bei Tätigkeiten mit AZ-Produkten dürfen werdende Mütter nicht und Jugendliche nur unter folgenden Bedingungen beschäftigt werden:
 - die Tätigkeit ist zur Erreichung ihres Ausbildungszieles erforderlich,
 - sie findet unter Aufsicht eines Fachkundigen statt, und
 - die Toleranzkonzentration für Asbest wird unterschritten.

Weitere Informationen:

Gefahrstoffverordnung
Verordnung zur arbeitsmedizinischen Vorsorge
TRGS 519 Asbest: Abbruch-, Sanierungs- oder Instandhaltungsarbeiten
DGUV Vorschrift 1 Grundsätze der Prävention
DGUV Regel 112-190 Benutzung von Atemschutzgeräten
DGUV Information 201-012 Emissionsarme Verfahren nach TRGS 519 für Tätigkeiten an asbesthaltigen Materialien

Neue Mineralwolle-Dämmstoffe

Glaswolle, Steinwolle, Schlackenwolle



Gefährdungen

- Seit 1996 werden Mineralwolle-Dämmstoffe hergestellt, die nicht als krebserzeugend gelten.
- Auch beim Umgang mit neuen Produkten kann es durch größere Fasern (Faserbruchstücke) zu Haut-, Augen- oder Atemwegsreizungen kommen.

Allgemeines

- Seit dem 01.06.2000 dürfen in Deutschland nur noch KMF-Dämmstoffe produziert und verarbeitet werden, die nach der Gefahrstoffverordnung als unbedenklich (frei von Krebsverdacht) gelten.



Schutzmaßnahmen

Technische und organisatorische Schutzmaßnahmen

Es sind folgende Mindestmaßnahmen zu beachten:

- Vorkonfektionierte oder kaschierte Mineralwolle-Dämmstoffe bevorzugen.
- Verpackte Dämmstoffe erst am Arbeitsplatz auspacken.
- Material nicht werfen.
- Für gute Durchlüftung am Arbeitsplatz sorgen.
- Das Aufwirbeln von Staub vermeiden.
- Auf fester Unterlage mit Messer und Schere schneiden.
- Keine schnell laufenden, motorbetriebenen Sägen ohne Absaugung verwenden.
- Arbeitsplatz sauber halten, regelmäßig reinigen. Mit Industriestaubsauger (Staubklasse M) saugen statt kehren.
- Verschnitte und Abfälle in geeigneten Behältnissen, z. B. Plastiksäcken, sammeln. Beim Verschließen der Säcke die Luft nicht herausdrücken.

- Mineralwolle, die nach Juni 2000 eingebaut wurde, unter Beachtung der hier aufgeführten Schutzmaßnahmen möglichst staubarm ausbauen.

Persönliche und hygienische Schutzmaßnahmen

- Locker sitzende, geschlossene Arbeitskleidung und ggf. Handschuhe (z. B. aus Leder oder nitrilbeschichtete Baumwollhandschuhe) tragen.
- Bei starker Staubentwicklung oder Überkopfarbeiten Schutzbrille benutzen. Zum Schutz vor Atemwegsreizungen vorsorglich Halbmaske mit P2-Filter oder partikelfiltrierende Halbmaske FFP2 tragen.
- Nach Beendigung der Arbeiten Staub von der Haut abwaschen.

Arbeitsmedizinische Vorsorge

- Arbeitsmedizinische Vorsorge nach Ergebnis der Gefährdungsbeurteilung veranlassen (Pflichtvorsorge) oder anbieten (Angebotsvorsorge). Hierzu Beratung durch den Betriebsarzt.

Weitere Informationen:

Gefahrstoffverordnung
Verordnung zur arbeitsmedizinischen Vorsorge
DGUV Vorschrift 1 Grundsätze der Prävention
TRGS 500 Schutzmaßnahmen:
Mindeststandards
DGUV Regel 112-190 Benutzung von Atemschutzgeräten
DGUV Information 213-031 Tätigkeiten mit Mineralwolle-Dämmstoffen (Glaswolle, Steinwolle)

Alte Mineralwolle-Dämmstoffe

Glaswolle, Steinwolle mit krebserregenden Eigenschaften



Gefährdungen

• Bei Demontage-, Abbruch-, Instandhaltungs- und Instandsetzungsarbeiten besteht grundsätzlich ein Krebsverdacht, wenn die Mineralwolle-Produkte vor dem Jahr 2000 eingebaut wurden.

Allgemeines

„Alte“ Produkte

• Seit dem 1.6.2000 dürfen „alte“ Mineralwolle-Dämmstoffe nicht mehr verwendet werden. Durch das Verwendungsverbot darf es in Deutschland den Umgang damit nur noch im Zuge von Demontage-, Abbruch-, Instandhaltungs- und Instandsetzungsarbeiten geben.

- Im Rahmen der Gefährdungsbeurteilung ermitteln, ob es sich bei der in Frage stehenden Mineralwolle um „alte“, also krebserregende Produkte handelt.
- Tätigkeiten mit alten Dämmstoffen in das Gefahrstoffverzeichnis aufnehmen (einmalig unternehmensbezogen).
- Die TRGS 521 und die DGUV Information 213-031 liefern eine Auflistung von Tätigkeiten mit den entsprechenden Expositionskategorien. Die erforderlichen Schutzmaßnahmen bei diesen Tätigkeiten sind gestaffelt und orientieren sich an der Höhe der Faserstaubbekanntgaben am Arbeitsplatz sowie der Dauer und Häufigkeit der Arbeiten.

Schutzmaßnahmen

• Die Maßnahmen der jeweiligen Expositionskategorie sind nachfolgend aufgeführt:

Expositionskategorie E1

• Für Tätigkeiten mit keiner oder nur sehr geringer Staubexposition, z. B. Arbeiten an Innenwänden (Trennwänden, Vorsatzschalen) oder Deckenverkleidungen ohne Demontage des Dämmstoffes, Öffnen einzelner Abschnitte von weniger als 3 m², Arbeiten an schwimmend verlegtem Estrich mit Demontage von weniger als 3 m² Dämmstoff.

Maßnahmen

- Material nicht reißen.
- Motorgetriebene Sägen nur mit Absaugung beim Ausbau verwenden.

- Ausgebautes Material nicht werfen.
- Für gute Durchlüftung am Arbeitsplatz sorgen.
- Aufwirbeln von Staub vermeiden.
- Arbeitsplatz sauber halten und regelmäßig mit Staubsauger der Staubklasse M reinigen.
- Stäube mit Industriestaubsauger (mindestens Staubklasse M) aufnehmen bzw. feucht reinigen, nicht mit Druckluft abblasen oder trocken kehren.
- Entstauber bzw. Industriestaubsauger regelmäßig warten und instandhalten.
- Abfälle am Entstehungsort möglichst staubdicht verpacken und kennzeichnen. Für den Transport geschlossene Behälter (z. B. Tonnen, reißfeste Säcke, Big-Bags) verwenden.
- Locker sitzende, geschlossene Arbeitskleidung und z. B. nitrilbeschichtete Baumwollhandschuhe tragen.
- Nach Beendigung der Arbeit Staub auf der Haut mit Wasser abspülen.
- Bei empfindlicher Haut nach Arbeitende Hautpflegemittel verwenden.
- Betriebsanweisung erstellen.
- Beschäftigte unterweisen.

Expositionskategorie E2

• Für Tätigkeiten mit geringer bis mittlerer Staubexposition, z. B. Arbeiten an Wärmeverbundsystemen mit Freilegen des Dämmstoffes, Demontage thermisch belasteter Anlagenteile im Freien von nicht mehr als 20 m².

Maßnahmen

- Alle Maßnahmen der Expositionskategorie E1 ergreifen und zusätzlich:
 - Faserstäube direkt an der Austritts- oder Entstehungsstelle z. B. mit einem Luftreiniger erfassen, soweit dies möglich ist.
 - Entstauber bzw. Industriestaubsauger regelmäßig warten und instandhalten.

- Begrenzung der Anzahl der Beschäftigten durch organisatorische Schutzmaßnahmen.
- Den Beschäftigten persönliche Schutzausrüstung zur Verfügung stellen:
 - Atemschutz:
 - Halb-/Viertelmaske mit P2-Filter oder
 - partikelfiltrierende Halbmaske FFP2 oder
 - Filtergerät mit Gebläse TM 1P,
 - Schutzbrille insbesondere bei Überkopparbeiten,
 - Schutzanzug Typ 5.
- Arbeitsmedizinische Vorsorge anbieten.
- Arbeitsbereiche abgrenzen und kennzeichnen.
- Schwer zu reinigende Gegenstände oder Einrichtungen mit Folien abdecken.
- Rauch-/Schnupfverbot am Arbeitsplatz, Verbot der Nahrungsaufnahme.
- Waschmöglichkeit vorsehen.

Expositionskategorie E3

• Für alle Tätigkeiten mit hoher bis sehr hoher Staubexposition, z. B. umfangreichere Sanierungsmaßnahmen mit Demontage des Dämmstoffes (Deckenverkleidungen, Unterdecken), Demontage von thermisch belasteten Anlagen oder Anlagenteilen in engen, schlecht belüfteten Räumen.

Maßnahmen

- Alle Maßnahmen der Expositionskategorie E1 und E2 ergreifen und zusätzlich:
 - Beschäftigungsbeschränkung für Jugendliche und Schwangere.
 - Persönliche Schutzausrüstung muss getragen werden:
 - Atemschutz:
 - Halb-/Viertelmaske mit P2-Filter oder
 - partikelfiltrierende Halbmaske FFP2 oder
 - Filtergerät mit Gebläse TM 1P,
 - Schutzbrille insbesondere bei Überkopparbeiten,
 - Schutzanzug Typ 5.

- Arbeitsmedizinische Vorsorge veranlassen.
- Schutzkleidung reinigen oder entsorgen.
- Getrennte Umkleieräume für Straßen- und Arbeitskleidung.
- Waschraum mit Dusche (Schwarz-Weiß-Anlage) bereitstellen.

Arbeitsmedizinische Vorsorge

- Arbeitsmedizinische Vorsorge nach Ergebnis der Gefährdungsbeurteilung veranlassen (Pflichtvorsorge) oder anbieten (Angebotsvorsorge). Hierzu Beratung durch den Betriebsarzt.

Weitere Informationen:

Gefahrstoffverordnung
Verordnung zur arbeitsmedizinischen Vorsorge
DGUV Vorschrift 1 Grundsätze der Prävention
TRGS 500 Schutzmaßnahmen: Mindeststandards
TRGS 521 Abbruch-, Sanierungs- und Instandhaltungsarbeiten mit alter Mineralwolle
TRGS 558 Tätigkeiten mit Hochtemperaturwolle
DGUV Regel 112-190 Benutzung von Atemschutzgeräten
DGUV Information 213-031 Tätigkeiten mit Mineralwolle-Dämmstoffen (Glaswolle, Steinwolle)

Schimmelpilze bei der Gebäudesanierung



Gefährdungen

- Bei Abbruch-, Sanierungs-, Instandhaltungs- und Umbauarbeiten an Gebäuden können die Beschäftigten in Kontakt zu Biostoffen, z. B. Schimmelpilzen, Bakterien oder Fäkalkeimen, kommen.
- Schimmelpilze können sensibilisierend auf die Atemwege wirken und in Folge allergische Reaktionen auslösen.
- Schimmelpilze können im Rahmen ihres Stoffwechsels toxische Stoffe (Mykotoxine) bilden. Mykotoxine können sich in den Baustoffen anreichern und werden insbesondere bei staubintensiven Tätigkeiten (z. B. Abstemmen, Fräsen ohne Absaugung) freigesetzt.

- Sensibilisierende und toxische Wirkungen werden sowohl von vitalen als auch abgestorbenen Schimmelpilzen verursacht.
- Das Infektionsrisiko durch Schimmelpilze ist bei der Gebäudesanierung von nachrangiger Bedeutung.

Allgemeines

- Bei einem Schimmelpilzbefall können auch weitere Biostoffe wie z. B. Bakterien (Aktinomyzeten) und Milben vorhanden sein, die ebenfalls allergische Reaktionen verursachen können.
- Bei Schimmelpilzwachstum infolge von z. B. Leckagen in Schmutzwasserleitungen oder nach Hochwasserereignissen sind auch Gefährdungen durch Fäkalkeime (Infektionserreger) und Parasiten zu berücksichtigen.

- Eine Aufnahme der Stoffe in den Körper kann über die Atemwege (Einatmen von Stäuben und Aerosolen), über die Haut oder Schleimhäute (z. B. über Verletzungen der Haut oder aufgeweichte Haut bei Feuchtarbeit) oder den Mund erfolgen.
- Die Gefährdung ist abhängig von der Staub- und Sporenexposition, die bei den Tätigkeiten zu erwarten ist sowie von der Dauer der Tätigkeit. Die Tätigkeitsdauer umfasst das Entfernen befallener Materialien und die anschließende Reinigung des Arbeitsbereiches. Über die Faktoren Exposition und Dauer der Tätigkeit kann eine Gefährdungsklasse abgeleitet werden, aus der sich die erforderlichen Schutzmaßnahmen ergeben.

Ermittlung der Gefährdungsklasse

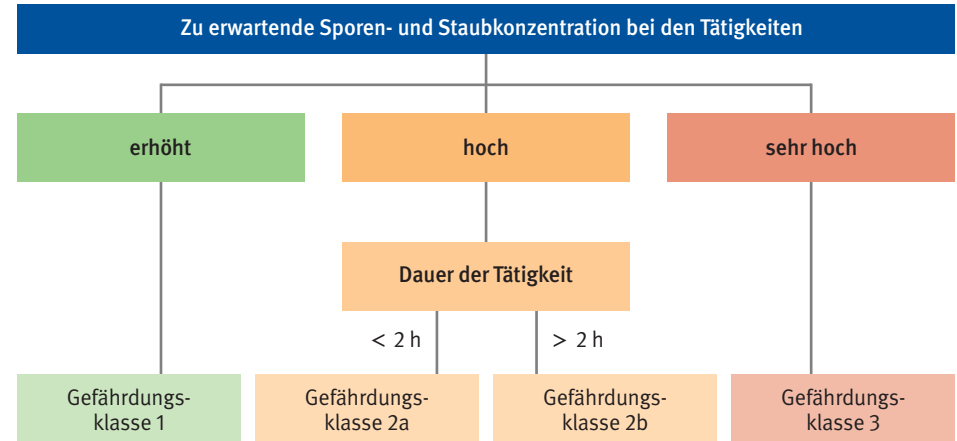

Schutzmaßnahmen

- Allgemeine Hygienemaßnahmen umsetzen:
 - Waschgelegenheit, Umkleide- und Aufenthaltsmöglichkeiten zur Verfügung stellen,
 - Arbeitskleidung und persönliche Schutzausrüstung von der Straßenkleidung getrennt aufbewahren,
 - Pausenräume nicht mit verschmutzter Arbeitskleidung/ persönlicher Schutzausrüstung betreten.
- Einsatz staubarmer Arbeitsverfahren:
 - mit Schimmelpilzen befallene Oberflächen vor dem Entfernen mit einem Industriestaubsauger der Staubklasse H absaugen oder feucht abwischen,
 - Verwendung von Maschinen und Geräten mit wirksamer Absaugung,
 - bei manuellem Abtrag (z. B. von Tapete oder bei Stemmarbeiten): Auftrag sporenbindender Mittel, z. B. Tiefengrund, Kleister, Wasserglas. Beim Auftrag ist darauf zu achten, dass möglichst wenig Sporen aufgewirbelt werden, z. B. Auftrag durch Rollen.

- Ab Gefährdungsklasse 2a eine räumliche Trennung von belasteten und unbelasteten Bereichen (Schwarz/Weiß-Trennung) vorsehen, ab Gefährdungsklasse 2b ist zusätzlich eine Personenschleuse erforderlich.
- Ab Gefährdungsklasse 2b technische Lüftungsmaßnahmen mit einem mindestens 15-fachen Luftwechsel pro Stunde vorsehen.
- Reinigung der Arbeitsbereiche mit Industriestaubsaugern der Staubklasse H, glatte Oberflächen feucht abwischen.
- Persönliche Schutzausrüstung verwenden:
 - bei Feuchtarbeit: flüssigkeitsdichte Schutzhandschuhe,
 - bei Arbeiten über Kopf, Spritzwasser- oder hoher Staubentwicklung: Augen-/ Gesichtsschutz,
 - ab Gefährdungsklasse 2a: staubdichte Chemikalienschutzanzüge (ugs. Einweganzüge),
 - bei Tätigkeiten der Gefährdungsklassen 2a und 2b: Atemschutz mit P2-Filter,
 - bei Tätigkeiten der Gefährdungsklasse 3: Vollmasken mit P3-Filter, Empfehlung: Gebläse unterstützte Atemschutzgeräte.

- Tragezeitbegrenzungen für persönliche Schutzausrüstung beachten.
- Betriebsanweisung erstellen und die Beschäftigten unterweisen.

Arbeitsmedizinische Vorsorge

- Arbeitsmedizinische Vorsorge nach Ergebnis der Gefährdungsbeurteilung veranlassen (Pflichtvorsorge) oder anbieten (Angebotsvorsorge). Hierzu Beratung durch den Betriebsarzt.

Weitere Informationen:

Biostoffverordnung
Verordnung zur arbeitsmedizinischen Vorsorge
TRBA 400 Handlungsanleitung zur Gefährdungsbeurteilung und für die Unterrichtung der Beschäftigten bei Tätigkeiten mit biologischen Arbeitsstoffen
TRBA 500 Grundlegende Maßnahmen bei Tätigkeiten mit biologischen Arbeitsstoffen
DGUV Information 201-028 Gesundheitsgefährdungen durch Biostoffe bei der Schimmelpilzsanierung

Verunreinigung durch Tauben

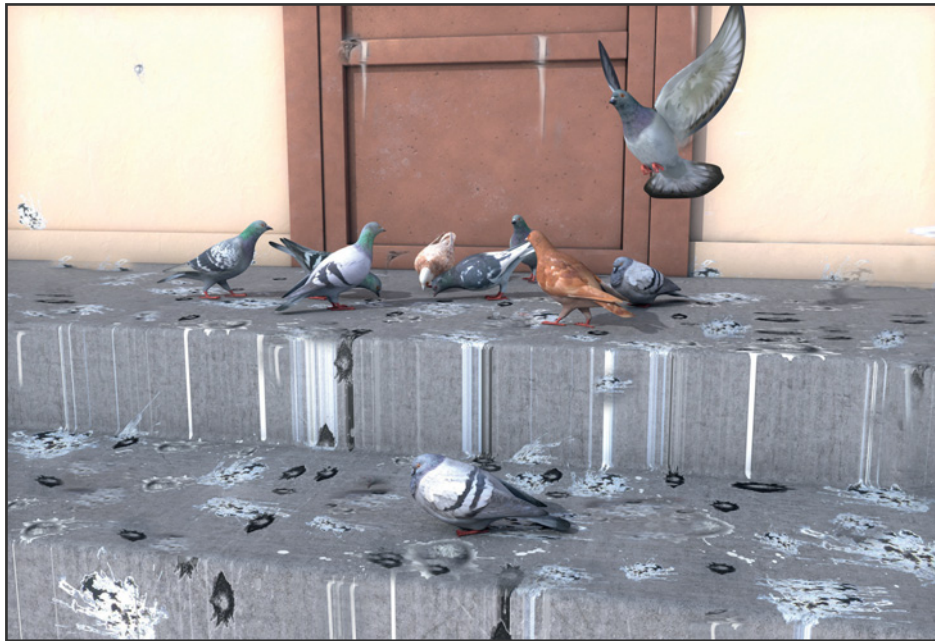

Gefährdungen

- In Taubenkot sind Mikroorganismen (Bakterien, Pilze) enthalten, die Infektionskrankungen und Allergien verursachen können.
- Krankheitserreger können auch am Gefieder anhaften und beim Aufplatzen der Tiere in die Luft gelangen.
- Durch Parasiten, z. B. Taubenzecken oder Taubenmilben, können allergische Reaktionen verursacht werden.
- Von Taubenkot geht darüber hinaus eine reizende bzw. ätzende Wirkung auf Haut und Schleimhäute aus.

Allgemeines

- In Dachböden, leer stehenden Gebäuden, an Fassaden, Brücken und Industrieanlagen befinden sich häufig Aufenthaltsorte und Nistplätze von Tauben, die mit Taubenkot, Federn und Parasiten verunreinigt sind.
- Bei Reinigungs- oder Wartungsarbeiten in diesen Bereichen können die Beschäftigten gegenüber krankheitserregenden Mikroorganismen (Biostoffen) exponiert sein. Eine erhöhte Gefährdung besteht insbesondere bei Tätigkeiten, die zu einer Freisetzung von Stäuben und Aerosolen führen.

- Werden Arbeiten in Bereichen durchgeführt, die mit Taubenkot verunreinigt sind, bei denen die Beschäftigten damit aber nicht in Kontakt kommen (z. B. bei Begehungen), sind allgemeine Hygienemaßnahmen ausreichend.
- Werden Tätigkeiten in Arbeitsbereichen durchgeführt, die stark mit Taubenkot kontaminiert sind und bei denen Kontakt zu dem Material besteht, müssen die Bereiche vor Beginn der Tätigkeiten mit geeigneten Methoden gereinigt und danach ggf. desinfiziert werden.

- Eine Aufnahme der Biostoffe in den Körper kann über die Atemwege (Einatmen von Stäuben und Aerosolen), über die Haut oder Schleimhäute (z. B. über Verletzungen der Haut oder aufgeweichte Haut bei Feuchtarbeit) oder den Mund erfolgen.

Schutzmaßnahmen

- Allgemeine Hygienemaßnahmen umsetzen:
 - Waschgelegenheit, Umkleide- und Aufenthaltsmöglichkeiten zur Verfügung stellen,
 - Arbeitskleidung und persönlicher Schutzausrüstung von der Privatkleidung getrennt aufbewahren,
 - Pausenräume nicht mit verschmutzter Arbeitskleidung / persönlicher Schutzausrüstung betreten.
- Einsatz staubarmer Arbeitsverfahren:
 - Taubenkot nicht mit Besen, Bürsten oder Hochdruckreinigern entfernen,
 - Industriesauger der Staubklasse H verwenden,
 - wenn der Taubenkot durch Abschaben vom Untergrund gelöst werden muss, Material zunächst befeuchten, um eine Staubbefreiung zu unterbinden.

- Abfälle in dicht schließenden Behältern, z. B. Sparringfässern, sammeln.
- Bei erhöhter Exposition eine räumliche Trennung von belasteten und unbelasteten Bereichen (Schwarz/Weiß-Trennung) mit Zutritt über Personenschleuse vorsehen.

- Persönliche Schutzausrüstung verwenden:
 - Grundausrüstung: flüssigkeitsdichte Schutzhandschuhe, abwaschbare Sicherheitstiefel, staubdichte Einwegschutzanzüge, Atemschutz mit Partikelfilter P2,
 - bei Tätigkeiten mit Spritzwasserbildung wasserdichte Einwegschutzkleidung und gebläseunterstützte Vollmasken verwenden,
 - bei erhöhter Exposition gebläseunterstützte Vollmaske mit P3-Filter einsetzen,
 - Tragezeitbegrenzungen für persönliche Schutzausrüstung beachten,
 - Betriebsanweisung erstellen und die Beschäftigten unterweisen.

Arbeitsmedizinische Vorsorge

- Arbeitsmedizinische Vorsorge nach Ergebnis der Gefährdungsbeurteilung veranlassen (Pflichtvorsorge) oder anbieten (Angebotsvorsorge). Hierzu Beratung durch den Betriebsarzt.

Weitere Informationen:

Biostoffverordnung
Verordnung zur arbeitsmedizinischen Vorsorge
TRBA 500 Grundlegende Maßnahmen bei Tätigkeiten mit biologischen Arbeitsstoffen
DGUV Information 201-031 Gesundheitsgefährdung durch Taubenkot

Dachdeckung mit Reet



Gefährdungen

- Fehlende Sicherungsmaßnahmen an der Traufe und am Giebel können zu Absturzunfällen führen.

- Eventuell vorhandene Gefahrstoffe bei imprägniertem Reet können zu Erkrankungen führen.

Schutzmaßnahmen

- Bei Umdeckung und Neueindeckung von Reetdächern sind Dachfanggerüste vorzusehen ①.
- Für Arbeitsplätze auf dem Dach sind geeignet:
 - Deckstühle und Deckleitern mit Stufen 80 mm tief mit mindestens 2 Einstechdornen verwenden ②,
 - Konsolenkonstruktionen mit Laufbohle (Deckbäume sind wegen der geringen Standfläche nicht empfehlenswert).
- Einstechdorne von Deckstühlen, Deckleitern und Konsolenkonstruktion nur über Dachlatten, nicht über den Deckdraht hängen.
- Persönliche Schutzausrüstung gegen Absturz (PSAgA) nur verwenden, wenn
 - Absturzsicherungen (Seitenschutz) oder
 - Auffangeinrichtungen (Fanggerüste, Dachfanggerüste) aus arbeitstechnischen Gründen nicht möglich sind.
- Der Vorgesetzte hat die Anschlageneinrichtungen festzulegen und dafür zu sorgen, dass die PSAgA benutzt wird.
- In der Regel ist der Einsatz von PSAgA nicht möglich, da kein geeigneter Anschlagpunkt auf dem Dach vorhanden ist oder befestigt werden kann.
- Beim Einbau von imprägniertem Reet Hautschutzmittel verwenden.
- Beim Abriss von Reet Atemschutzmaske (Partikelfilter) und Schutzanzug benutzen (Belastung durch Staub und biologische Einlagerungen).



Prüfungen

- Beim Einsatz von nichtbauartgeprüften Arbeitsmitteln (z.B. Eigenbau von Konsolen, Deckstühlen, Deckleitern) sind Festlegungen in der Gefährdungsbeurteilung zu treffen.

Arbeitsmedizinische Vorsorge

- Arbeitsmedizinische Vorsorge nach Ergebnis der Gefährdungsbeurteilung veranlassen (Pflichtvorsorge) oder anbieten (Angebotsvorsorge). Hierzu Beratung durch den Betriebsarzt.

Weitere Informationen:

Betriebssicherungsverordnung
DGUV Vorschrift 38 Bauarbeiten
DGUV Regel 112-198 Benutzung von
persönlichen Schutzausrüstungen
gegen Absturz
DIN 4420-1

Dachdeckung mit Profilblechen



- bei Lagerung pakettierter Bleche auf dem Dach Tragfähigkeit der Unterkonstruktion berücksichtigen,
- geöffnete Pakete und einzelne Bleche gegen Abheben durch Wind sichern, bei böigem und starkem Wind die Arbeiten einstellen,
- lösen der Anschlagmittel nur von sicherem Standplatz aus.

Absturzsicherungen

- Absturzsicherungen an Gebäudeaußenkanten für Arbeitsplätze bei > 2,00 m Absturzhöhe vorsehen, z. B. Seitenschutz, Fanggerüst, Randsicherungen oder in mind. 2,00 m Abstand absperren, z. B. Geländer, Ketten; Trassierbänder sind als Absperrung unzulässig.
- Auffangeinrichtungen bei Absturzmöglichkeit ins Gebäudeinnere vorsehen, z. B. Schutznetze ①.
- Verkehrswege mit Absturzgefahr im Randbereich von Dächern bei > 1,00 m Absturzhöhe z. B. am Ortgang, an der Traufe und an Öffnungen mit Seitenschutz sichern.
- Bleche durch geeignete Oberflächenbeschaffenheit rutschsicher gestalten (z. B. rutschhemmende Matten).
- Dachausschnitte, z. B. für Lichtkuppeln, unter Absturzsicherung herstellen und gegen Hineinstürzen von Personen sichern, z. B. durch trittsichere Abdeckungen oder Netzkonstruktionen.
- Die Absturzsicherung ist bis zum Einbau einer durchsturz-sicheren Lichtkuppel vorzuhalten.
- Schutznetze sind möglichst dicht unterhalb der zu sichernden Arbeitsplätze aufzuhängen ①.

- Nur geprüfte, dauerhaft gekennzeichnete und unbeschädigte Schutznetze vom System S (Netze mit Randseil) verwenden.
- Schutznetze nur einsetzen, wenn die Prüfung der Alterung nicht länger als 1 Jahr zurück liegt. Für Schutznetze muss eine Gebrauchsanleitung auf der Baustelle vorhanden sein.

Randsicherungen

- Randsicherungen können auf ② oder unterhalb ③ der Dachfläche oder Deckenkante angebracht werden und wirken rückhaltend oder verhindern einen tieferen Absturz.
- Vor der Montage statische und konstruktive Voraussetzungen der Befestigungspunkte am Bauwerk klären.
- Montage gemäß Aufbau- und Verwendungsanleitung des Herstellers.
- Können aus arbeitssicherheitstechnischen Gründen und baulichen Gegebenheiten
 - Seitenschutz oder Randsicherungen,
 - Fanggerüste oder Schutznetze und
 - Dachfanggerüste oder Dachschutzwände
 nicht verwendet werden, kann unter Berücksichtigung der Bewertung der Gefährdung nach Art und Dauer der Tätigkeit persönliche Schutzausrüstungen gegen Absturz (PSAgA) verwendet werden, wenn geeignete Anschlagseinrichtungen vorhanden sind.
- PSAgA nur an geeigneten Anschlagseinrichtungen befestigen. Anschlagmöglichkeiten an Teilen baulicher Anlagen können zur Befestigung genutzt werden, wenn deren Tragkraft für eine Person von 9 kN einschließlich den für die Rettung anzusetzenden Lasten nachgewiesen ist.
- Der Unternehmer oder ein fachlich geeigneter Vorgesetzter hat die Anschlagmöglichkeiten und -möglichkeiten festzulegen und dafür zu sorgen, dass die PSAgA benutzt wird.



Randsicherung auf der Dachfläche

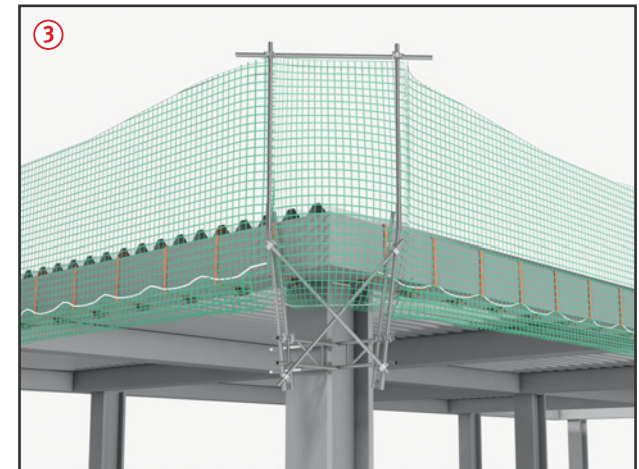

Randsicherung unterhalb der Dachfläche

- Bei Gefahr des freien Hängens in der PSAgA ist ein Rettungskonzept inkl. Rettungsausrüstung erforderlich.

Arbeitsmedizinische Vorsorge

- Arbeitsmedizinische Vorsorge nach Ergebnis der Gefährdungsbeurteilung veranlassen (Pflichtvorsorge) oder anbieten (Angebotsvorsorge). Hierzu Beratung durch den Betriebsarzt.

Weitere Informationen:

Arbeitsstättenverordnung
Betriebssicherheitsverordnung
DGUV Vorschrift 38 Bauarbeiten
DGUV Regel 101-011 Einsatz von Schutznetzen (Sicherheitsnetzen)
DGUV Regel 101-038 Bauarbeiten
DGUV Regel 112-198 Benutzung von persönlichen Schutzausrüstungen gegen Absturz
DGUV Regel 112-199 Retten aus Höhen und Tiefen mit persönlichen Absturzsicherungen
DGUV Information 201-023 Einsatz von Seitenschutz und Seitenschutzsystemen sowie Randsicherungen als Schutzvorrichtungen bei Bauarbeiten
DGUV Grundsatz 301-002 Grundsätze für die Prüfung von Randsicherungen

Gefährdungen

- Fehlende Sicherungsmaßnahmen an den Gebäudeaußenkanten und nach innen können Absturzunfälle zur Folge haben. Nasses oder mit Raureif überzogenes Blech kann zu Sturzunfällen führen.

Allgemeines

- Sorgfältige Planung und Organisation sind wichtige Voraussetzungen für einen reibungslosen und sicheren Ablauf der Arbeiten.
- Betriebsanweisungen erstellen und die Beschäftigten unterweisen.

Schutzmaßnahmen

- Bei Transport, Lagerung und Verlegung folgendes beachten:
 - Verlegearbeiten nur unter Aufsicht einer weisungsbefugten und fachkundigen Person ausführen lassen,
 - schriftliche Montageanweisung mit Angaben zur Verlegerichtung und Befestigung erstellen und auf der Baustelle bereithalten,
 - den Gefahrenbereich unterhalb der Verlegearbeiten absperren und kennzeichnen,
 - Aufstiege zum Arbeitsplatz auf dem Dach über Treppen oder Treppentürme gewährleisten,

Dachdeckung mit Wellplatten



Gefährdungen

- Fehlende Sicherungsmaßnahmen an den Gebäudeaußenkanten und nach innen können Absturzunfälle zur Folge haben.
- Nicht durchtrittsichere Wellplatten können beim Begehen durchbrechen.

Schutzmaßnahmen

- Beim Transportieren, Lagern, Verlegen und Begehen ist Folgendes zu beachten:

- beim Transport mit Aufzügen oder Hebezeugen geeignete Lastaufnahmemittel, z. B. Spezialschlitten oder Plattenzangen benutzen,
- bei der Lagerung der Platten auf dem Dach Tragfähigkeit der Unterkonstruktion beachten,
- Platten bzw. Stapel gegen Windangriff sichern, z. B. durch Spannbänder,
- Gefahrenbereich unter den Verlegestellen absperren und kennzeichnen,
- Dachüberstände (auskragende Platten) nicht belasten.

Zusätzliche Hinweise für Laufstege

- Wellplattendächer nur auf besonderen Lauf- und Arbeitsstegen betreten ①.
- Lauf- und Arbeitsstege müssen
 - eine Mindestbreite von 50 cm haben,
 - gegen Verschieben und Abrutschen gesichert werden.
- Lauf- und Arbeitsstege aus Holz müssen
 - mindestens der Sortierklasse S 10 oder Festigkeitsklasse C24 und
 - in ihren Abmessungen der Tabelle 1 entsprechen.

1 Größte zulässige Stützweiten in m für Lauf- und Arbeitsstege aus Holz					
Brett- oder Bohlenbreite cm	Brett- oder Bohlendicke cm				
	3,0	3,5	4,0	4,5	5,0
20	1,25	1,50	1,75	2,25	2,50
24 und 28	1,25	1,75	2,25	2,50	2,75

- Bei Dachneigungen über 11° (1:5) Stege mit Trittleisten, bei Neigungen über 30° (1:1,75) mit Stufen versehen.
- Zu Anlagen und Einrichtungen auf dem Dach, die ständiger Wartung bedürfen, mindestens 50 cm breite Laufstege mit beidseitigem Seitenschutz vorsehen.

Zusätzliche Hinweise für Absturzsicherungen

- Auffangeinrichtungen bei Absturzmöglichkeit ins Gebäudeinnere vorsehen, z. B. Schutznetze ②.
- Wenn an den Außenkanten
 - Arbeitsplätze und eine Absturzhöhe von mehr als 2,00 m oder
 - Verkehrswegen und eine Absturzhöhe von mehr als 1,00 m vorhanden sind, Absturzsicherungen einsetzen.
- Auf Absturzsicherungen kann nur verzichtet werden, wenn sie aus arbeitstechnischen Gründen nicht möglich und stattdessen Auffangeinrichtungen (Fanggerüste/Dachfanggerüste/Schutznetze) vorhanden sind.
- Können aus arbeitssicherheitstechnischen Gründen und baulichen Gegebenheiten
 - Seitenschutz oder Randsicherungen,
 - Fanggerüste oder Schutznetze und
 - Dachfanggerüste oder Dachschutzwände
 nicht verwendet werden, kann unter Berücksichtigung der

Bewertung der Gefährdung nach Art und Dauer der Tätigkeit PSA gegen Absturz verwendet werden, wenn geeignete Anschlagrichtungen vorhanden sind.

- PSA gegen Absturz nur an geeigneten Anschlagrichtungen befestigen.
- Anschlagmöglichkeiten an Teilen baulicher Anlagen können zur Befestigung genutzt werden, wenn deren Tragkraft für eine Person von 9 kN einschließlich den für die Rettung anzusetzenden Lasten nachgewiesen ist.
- Der Unternehmer oder ein fachlich geeigneter Vorgesetzter hat die Anschlagrichtungen und -möglichkeiten festzulegen und dafür zu sorgen, dass die PSA gegen Absturz benutzt wird.
- Maßnahmen zur Rettung festlegen.
- Beschäftigte mit praktischen Übungen in die Verwendung von PSA gegen Absturz unterweisen.

Arbeitsmedizinische Vorsorge

- Arbeitsmedizinische Vorsorge nach Ergebnis der Gefährdungsbeurteilung veranlassen (Pflichtvorsorge) oder anbieten (Angebotsvorsorge). Hierzu Beratung durch den Betriebsarzt.

Weitere Informationen:
 Arbeitsstättenverordnung
 DGUV Vorschrift 38 Bauarbeiten
 ASR A2.1 Schutz vor Absturz und herabfallenden Gegenständen
 DGUV Regel 101-011 Einsatz von Schutznetzen (Sicherheitsnetzen)
 DGUV Regel 101-038 Bauarbeiten
 DGUV Regel 112-198 Benutzung von persönlichen Schutzausrüstungen gegen Absturz
 DGUV Information 201-054 Dach-, Zimmerer- und Holzbauarbeiten
 DIN 4074-1
 DIN EN 14081-1
 DIN EN 1995-1-1
 DIN EN 338

Dacharbeiten

Dachlatten als Arbeitsplatz



Gefährdungen

• Bei falscher Dimensionierung und/oder unzureichender Qualität von Dachlatten können diese beim Begehen brechen und es kann zum Absturzunfall kommen.

Allgemeines

• Werden gelattete Dachflächen als Arbeitsplätze verwendet, müssen die Dachlatten den Qualitäts- bzw. Festigkeitskriterien entsprechen (s. Tab. 1).
 • Für Arbeiten auf Flächen mit mehr als 45° Neigung sind besondere Arbeitsplätze mit mind. 0,50 m breiten, waagerechten Standflächen zu schaffen.

- Besondere Arbeitsplätze können hierbei auch gelattete Dachflächen sein.
- Gelattete Dachflächen für Dachziegel oder Dachsteine gelten als geschlossene Flächen, wenn folgenden Kriterien eingehalten werden:
 - die Regelquerschnitte, die max. Stützweite und die Holzqualität entsprechen Tab. 1,
 - der lichte Abstand der Dachlatten beträgt nicht mehr als 0,40 m,
 - die Dachneigung ist größer als 22,5°
- Bei einem lichten Abstand der Dachlatten über 0,40 m muss zusätzlich eine fachgerecht eingebaute Unterspannbahn mit einer Zugfestigkeit von $\geq 450 \text{ N} / 50 \text{ mm}$ eingebaut werden.

1 Regelquerschnitte für tragende Dachlatten ohne weiteren rechnerischen Nachweis aus Nadelholz					
Querschnitt * in mm	max. Stützweite in cm	Farbliche Kennzeichnung	Visuelle Sortierklasse nach DIN 4074-1	oder**	Festigkeitsklasse nach EN 338:2016
30 x 50	80	rot	S10 TS / S 10		C 27 M
40 x 60	100	rot	S10 TS / S 10		C 24 M

* Abweichungen von den Nennquerschnitten dürfen nach DIN EN 336:2013-12 höchstens -1/+3 mm betragen (bezogen auf $u = 20\%$ Holzfeuchte)

** Die Sortierklassen dürfen nicht den Festigkeitsklassen zugeordnet werden – jede ist auf Grund der unterschiedlichen Bewertungskriterien gesondert zu betrachten!

Schutzmaßnahmen

Bestellung

• Bei der Bestellung von Dachlatten die genaue Bezeichnung beachten, z. B.: Dachlatte, DIN 4074-1, S10 – Fi/Ta, 40 x 60 oder Dachlatte, DIN EN 338, Festigkeitsklasse C 24 M Fi/Ta, 40 x 60.

Kennzeichnung

• Dachlatten entsprechend der Qualitäts- bzw. Festigkeitskriterien sind an den Stirnseiten rot eingefärbt.

Einbau der Dachlatten

• Dachlatten können ohne rechnerischen Nachweis in Abhängigkeit von der Stützweite nach Tab. 1 eingebaut werden, ansonsten müssen Dachlatten für den Querschnitt und das Verbindungsmittel rechnerisch nachgewiesen werden.

- Die Befestigung der Dachlatten ist nach der DIN EN 1995-1-1 und den handwerklichen Regeln auszuführen.
- Bei der Befestigung der Dachlatten sind die Mindestnagelabstände und -eindringtiefen sowie die erforderlichen Randabstände einzuhalten.
- Die Mindestauflagerbreite für die Dachlatten am Dachlattenstoß ergibt sich aus dem Durchmesser des Verbindungsmittels und dem erforderlichen Randabstand.
- Ist die Mindestauflagerbreite des Sparrens nicht ausreichend, kann diese z. B. durch ein breites Konterbrett bzw. -bohle oder durch zwei parallel angeordnete Konterlatten, die auf den Sparren aufgebracht sind, erreicht werden.
- Dachlatten, die beim Einbau beschädigt wurden, z. B. aufreißen der Stirnseiten, ausbauen.

Prüfungen

- Dachlatten auf vorhandene Farbkennzeichnung überprüfen.
- Bei visuell sortierten Dachlatten vor dem Einbau Dachlatten mit groben Holzfehlern (Äste, Holzrisse, Baumkanten) aussortieren oder Holzfehler ausschneiden.
- Mitarbeiter bezüglich der Qualitätsprüfung auf der Baustelle entsprechend schulen und unterweisen.

Weitere Informationen:

Arbeitsstättenverordnung
 Technische Regel für Arbeitsstätten – ASR A2.1 Schutz vor Absturz und herabfallenden Gegenständen
 DGUV Vorschrift 38 Bauarbeiten
 DGUV Regel 101-038 Bauarbeiten
 DGUV Information 201-054 Dach-, Zimmerer- und Holzbauarbeiten
 DIN 4074-1
 DIN EN 14081-1
 DIN EN 1995-1-1
 DIN 4426
 DIN EN 338

Dacharbeiten

Arbeitsplätze und Absturzsicherungen



Gefährdungen

• Mängel bei der Einrichtung und Beschaffenheit von Arbeitsplätzen bei Dacharbeiten können Sturz- oder Absturzunfälle zur Folge haben.

Allgemeines

- Für Dacharbeiten müssen Arbeitsplätze so eingerichtet und beschaffen sein (Tabelle 1), dass sie entsprechend
 - der Art der baulichen Anlage, z. B. nicht begehbare Bauteile, (u. a. Lichtkuppeln, Lichtbänder, Glasdächer, Faserzement-Wellplatten), Schächte, elektrische Anlagen (u. a. Freileitungen, Sendeanlagen), Dachüberstände, Dachgauben, Höhe der Attika,
 - den wechselnden Bauzuständen, z. B. Abstimmung mit anderen Gewerken, Baufortschritt,
 - den Witterungsverhältnissen, z. B. Regen, Wind, Raureif, Schnee sowie Vereisung und
 - den jeweils auszuführenden Arbeiten, z. B. Verlegung der Unterdeckung, Einlatten, Verlegung der Dacheindeckung,
 ein sicheres Arbeiten gewährleisten.

Schutzmaßnahmen

Absturzsicherungen

• Arbeitsplätze und Verkehrswege so einrichten, dass die Gefährdung durch Absturz von Beschäftigten so weit als möglich vermieden wird. Bei der Auswahl der Schutzmaßnahmen ist die Rangfolge Seitenschutz vor Auffangeinrichtungen vor PSA gegen Absturz einzuhalten.



Tabelle 1

Ort/Art der Tätigkeit	I	II	III	IV
	Arbeitsplätze bei Dachneigungen von $\leq 22,5^\circ$	$> 22,5^\circ \leq 45^\circ$	$> 45^\circ \leq 60^\circ$	$> 60^\circ$
A Aufrichten von Dachstühlen	1/4/5/9	1/4/5/9	4/5/9	4/5/9
B Dachlatten	1	1	1/4	1/4
C Schalung	1	1/2/8/**	2/3/8	2/4/5
D Dachdeckung	1	2/3/8/**	2/3	2/4/5
E Dachabdichtung	1	2/3/4/**	2/3/4	2/4/5
F Metallfläche	1	2/3/4	2/3/4	2/4/5
G Dachrinnenmontage, Ortgangbekleidung	4/5/9	4/5/9	4/5/9	4/5/9
H Dachrinnenreinigung	1	4/5/9/6	4/5/9/6	4/5/9/6
I Abbrucharbeiten	1	2/3/*	2/3/*	2/4/5

* bei Dachdeckungsprodukten aus nicht durchsturz-sicheren Bauteilen, wie z. B. Faserzement-Wellplatten, alte Dacheindeckungen oder Dachlatten, die nicht den Anforderungen der Tabelle 2 entsprechen.

** bei rauen Oberflächen und Dachdeckungen, die eine ausreichende Standsicherheit gewährleisten, darf auf einen besonderen Arbeitsplatz verzichtet werden.

1. kein besonderer Arbeitsplatz erforderlich.
2. Dachdecker-Auflegeleiter (bis maximal 75°)
3. Dachdeckerstühle
4. Gerüste
5. Fahrbare Hubarbeitsbühnen
6. Anlegeleitern
7. Hochziehbare Personenaufnahmemittel
8. Standlatten mit Abmessungen nach Tabelle 2 oder Standöffnung in der Schalung.
9. Fahrgerüste / Fahrbare Arbeitsbühnen

Seitenschutz

• Arbeitsplätze und Verkehrswege, die auf Flächen $\leq 22,5^\circ$ Neigung liegen, durch Seitenschutz gegen ein Abstürzen von Personen sichern.

Zusätzliche Hinweise für Persönliche Schutzausrüstung gegen Absturz (PSAgA)

- Grundsätzlich darf PSAgA bei Dacharbeiten nicht verwendet werden.
- In Ausnahmefällen PSAgA verwenden, wenn geeignete Anschlageneinrichtungen vorhanden sind und kurzzeitige Dacharbeiten ausgeführt werden.
- Maßnahmen zur Rettung festlegen.
- Der Unternehmer oder der fachlich geeignete Vorgesetzte hat geeignete Anschlageneinrichtungen und -möglichkeiten festzulegen und dafür zu sorgen, dass die PSAgA verwendet wird.
- Beschäftigte mit praktischen Übungen in die Verwendung und Rettung unterweisen.

Tabelle 2

Regelquerschnitte für tragende Dachlatten ohne weiteren rechnerischen Nachweis aus Nadelholz					
Querschnitt * in mm	max. Stützweite in cm	Farbliche Kennzeichnung	Visuelle Sortierklasse nach DIN 4074-1	oder**	Festigkeitsklasse nach EN 338:2016
30 x 50	80	rot	S10 TS / S 10		C 27 M
40 x 60	100	rot	S10 TS / S 10		C 24 M

* Abweichungen von den Nennquerschnitten dürfen nach DIN EN 336:2013-12 höchstens $-1/+3$ mm betragen (bezogen auf $u = 20\%$ Holzfeuchte)

** Die Sortierklassen dürfen nicht den Festigkeitsklassen zugeordnet werden – jede ist auf Grund der unterschiedlichen Bewertungskriterien gesondert zu betrachten!

Weitere Informationen:

Arbeitsstättenverordnung
Betriebssicherheitsverordnung
DGUV Vorschrift 1 Grundsätze der Prävention
DGUV Vorschrift 38 Bauarbeiten
DGUV Regel 101-038 Bauarbeiten
ASR A2.1 Schutz vor Absturz und herabfallenden Gegenständen
TRBS 2121 Gefährdung von Beschäftigten durch Absturz – Allgemeine Anforderungen
DGUV Information 201-054 Dach-, Zimmerer- und Holzbauarbeiten

Dacharbeiten

Öffnungen und Lichtkuppeln



Zusätzliche Hinweise zu Lichtkuppeln

- Eingebaute Lichtkuppeln und Lichtbänder (4) gelten im Allgemeinen als nicht durchsturzsicher und sind z. B. durch folgende Maßnahmen zu sichern:
 - Seitenschutz,
 - Schutzabdeckungen (2),
 - Schutznetze (1),
 - Absperrungen,
 - durchsturzsichere Unterbauten (3),
 - Verwendung von PSAgA.
- Als durchsturzsicher gelten Bauteile, wenn die Tragfähigkeit nachgewiesen worden ist.
- Verkehrswege, die an Lichtkuppeln und Lichtbändern vorbeiführen und die nicht gegen Absturz, Hineinfallen oder Hineintreten gesichert sind, im Abstand von mindestens 2,00 m fest absperren.
- Absperrungen z. B. durch Geländer, Ketten oder Seile erstellen.
- Trassierbänder (Flutterleinen) nicht als Absperrmittel verwenden.
- Mit dem DGUV Test-Zeichen und dem Zusatz „Durchsturzsicher“ gekennzeichnete Bauteile gelten als durchsturzsicher.

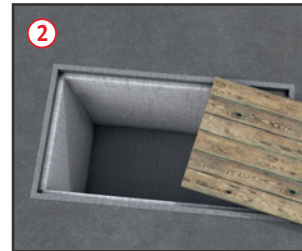
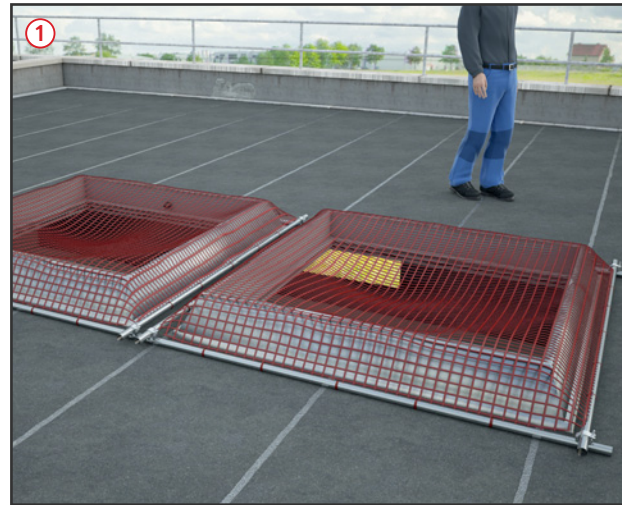
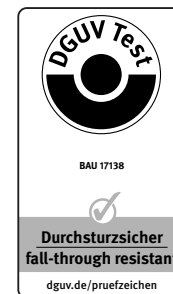
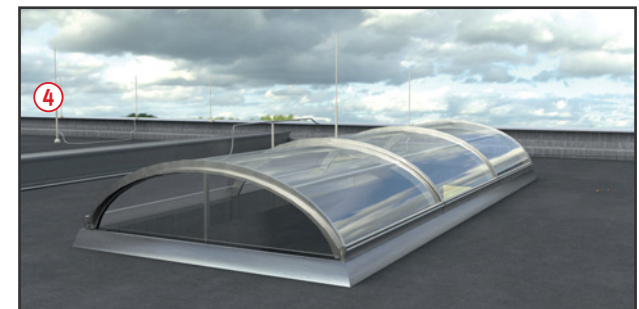
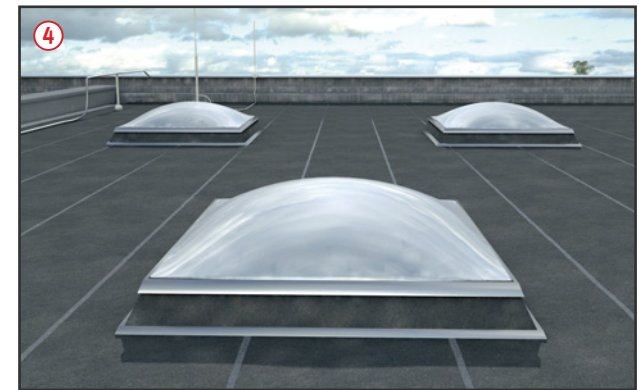
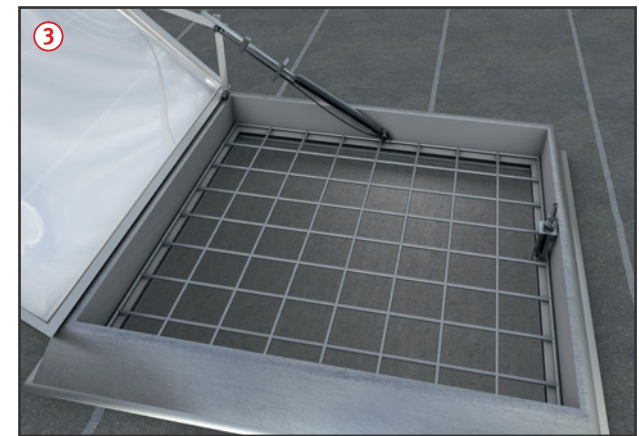

- Ein Abstürzen, Hineinfallen bei Dachöffnungen verhindern durch den Einbau von z. B.
 - ausreichend tragfähigen Stäben im Abstand von höchstens 15 cm oder
 - Gittern (3) im Raster von höchstens 15 cm x 15 cm oder
 - Schutznetzen (1).
- Das Herstellen von und Arbeiten an Öffnungen ist nur unter absturzsichernden Maßnahmen durchzuführen.

Zusätzliche Hinweise zu Absperrungen an Öffnungen

- Verkehrswege, die an Öffnungen vorbeiführen und die nicht gegen Absturz, Hineinfallen oder Hineintreten gesichert sind, im Abstand von mindestens 2,00 m fest absperren.
- Absperrungen z. B. durch Geländer, Ketten oder Seile erstellen.
- Trassierbänder (Flutterleinen) nicht als Absperrmittel verwenden.

Gefährdungen

- Nicht gesicherte Öffnungen oder nicht durchsturzsichere Lichtkuppeln können zu Absturz-unfällen führen.

Allgemeines

- An Öffnungen in Decken und Dachflächen müssen Einrichtungen vorhanden sein, die ein Abstürzen, Hineinfallen oder Hineintreten von Beschäftigten verhindern.

Als Öffnungen gelten:

- Öffnungen/Aussparungen mit einer Fläche von $\leq 9 \text{ m}^2$ oder
- geradlinig begrenzte Öffnungen, bei denen eine Kante $\leq 3,00 \text{ m}$ lang ist.

- Kanten größerer Öffnungen gelten als Absturzkanten und müssen durch Absturzsicherungen gesichert werden.

- Betriebsanweisungen erstellen und die Beschäftigten unterweisen.

Schutzmaßnahmen

- Ein Abstürzen, Hineinfallen oder Hineintreten verhindern durch:
 - dreiteiligen Seitenschutz oder
 - unverschiebliche und tragfähige Abdeckung der Öffnung (2).
- Abdeckungen mit Brettern und Bohlen (2) müssen mindestens der Sortierklasse S10 oder MS10 nach DIN 4074-1 entsprechen.
- Die Stützweiten für Abdeckungen aus Holz für Belastungen bis $2,0 \text{ kN/m}^2$ können der Tabelle 1 entnommen werden.

1 Zulässige Stützweiten in m

Brett- oder Bohlenbreite cm	Brett- oder Bohlendicke cm				
	3,0	3,5	4,0	4,5	5,0
20	1,25	1,50	1,75	2,25	2,50
24 und 28	1,25	1,75	2,25	2,50	2,75

Weitere Informationen:
 Arbeitsstättenverordnung
 DGUV Vorschrift 1 Grundsätze der Prävention
 DGUV Vorschrift 38 Bauarbeiten
 ASR A1.8 Verkehrswege
 ASR A2.1 Schutz vor Absturz und herabfallende Gegenstände
 DGUV Regel 101-038 Bauarbeiten
 DGUV Information 201-054 Dach-, Zimmerer- und Holzbauarbeiten
 DIN 4426

Zugänge zu Gerüsten

für Gerüstbauarbeiten und Gerüstnutzung



Gefährdungen

- Sind nicht alle Arbeitsplätze auf dem Gerüst über einen sicheren Zugang erreichbar, können Absturzunfälle die Folge sein.
- Ein nicht fachgerechter Aufbau der Zugänge, z. B. fehlender Seitenschutz an Treppen oder nicht fixierte Leitern können zu Unfällen, z. B. Absturz oder Abrutschen führen.

Allgemeines

- Jeder Arbeitsplatz auf dem Gerüst muss über einen sicheren Zugang erreichbar sein.
- Zugänge mit Aufzügen, Transportbühnen oder Treppen haben Vorrang vor Leitern ①.

- Der Zugang über innenliegende Leitern ist zulässig
 - bis zu einer Aufstiegshöhe von 5 m oder
 - bei Arbeiten an Einfamilienhäusern,
 wenn die dabei bestehenden Gefährdungen (z. B. umfangreicher Materialtransport, Schließen von Durchstiegsöffnungen) in der Gefährdungsbeurteilung berücksichtigt werden.
- Von Ebenen, die mit Aufzügen, Transportbühnen oder Treppen erschlossen sind, dürfen zusätzlich maximal zwei weitere, nicht umlaufende Gerüstlagen (z. B. Giebelbereich, Staffelgeschoss) mit innenliegenden Leitern begangen werden.
 - Zugänge mindestens alle 50 m vorsehen (TRBS 2121 Teil 1).

- Im Gegensatz zu innenliegenden Leitern sind Zugänge als Aufzug, Transportbühne oder Treppe besonders zu vergüten (ATV).

Schutzmaßnahmen

- Der Auf- und Abbau des Zugangs (Aufzug, Transportbühne, Treppe oder Leiter) erfolgt nach einer speziell für das Vorhaben angefertigten Montageanweisung der Aufzugmontagefirma bzw. des Gerüsterstellers. Grundlage ist die Betriebsanleitung bzw. Aufbau- und Verwendungsanleitung (AuV) des jeweiligen Herstellers. Diese Dokumente müssen bei den Montagearbeiten vor Ort vorhanden sein.
- Aufzüge und Transportbühnen sind in der Regel direkt am Bauwerk zu befestigen. Eine Befestigung am Gerüst bedarf immer eines schriftlichen Standsicherheitsnachweises im konkreten Einzelfall.
- Die Übergangsstellen vom Gerüst zum Aufzug bzw. zur Transportbühne sind sicher auszubilden, so dass immer automatisch ein Seitenschutz, z. B. Ladestellensicherung vorhanden ist, wenn sich der Aufzug/Transportbühne nicht an der Übergangsstelle befindet.
- Der AuV des Gerüsterstellers ist zu entnehmen, ob im Bereich der Treppe zusätzliche Verankerungen am Bauwerk auszuführen sind.
- Es darf kein Spalt größer als 2 cm zwischen Gerüstbelag des Gerüsts und dem Zugang vorhanden sein.
- Zugängen mit gegenläufigen Treppen sind innen und außen mit einem zweiteiligen Seitenschutz auszubilden.

- Zugänge mit gleichlaufenden Treppen sind außen mit einem zweiteiligen Seitenschutz und im Bereich des Gerüstbelages mit einem Umlaufgeländer ② auszubilden, so dass nur eine Öffnung am Zugang zur Treppe vorhanden ist.
- In der Regel erfolgt die Freigabe des Gerüsts durch den Gerüstersteller durch Kennzeichnung am Zugang des Gerüsts. Hat der Treppenzugang eine geringere Lastklasse als das Gerüst, so ist das am Zugang gesondert auszuweisen und zu kennzeichnen. Der Gerüstersteller hat seinen Auftraggeber über diesen Sachverhalt im „Plan für den Gebrauch“ zu informieren.
- Der Leiterzugang am untersten Gerüstfeld ist so auszubilden, dass die Leiter nicht freihängt, sondern, wie in den anderen Gerüstlagen auf dem Gerüstbelag aufliegt.

Zusätzliche Hinweise für Gerüstbauarbeiten

- Beim Auf-, Um- oder Abbau von Gerüsten ist der Zugang über innenliegende Leitern (mind. alle 50 m) zulässig.
- Leiterzugänge, die nur für den Gerüstersteller zum Auf-, Um- oder Abbau von Gerüsten bestimmt sind, sollten vor einem Gebrauch durch den Nutzer gesichert werden.

Zusätzliche Hinweise bei Zugängen für Fang- und Dachfanggerüste

- Bei der Verwendung von Fang- oder Dachfanggerüsten und einem Treppenzugang kann dieser, wenn nicht die Öffnung für den Treppenausstieg durch Seitenschutz oder eine geschlossene Schutzwand gesichert werden kann, nur bis zu der unter der Fanglage befindlichen Gerüstlage geführt werden. Die Fanglage ist dann über einen Leiterzugang zu erschließen.



Zusätzliche Hinweise für Gerüstnutzung

- Wie am Gerüst dürfen auch am Zugang durch den Nutzer keine konstruktiven Änderungen (z. B. Entfernen von Seitenschutz, Fallstecker, Verankerungen) vorgenommen werden.
- Gerüste und deren Zugänge nur nach dem „Plan für den Gebrauch“ (Kennzeichnung, Warnhinweise) verwenden.
- Die Durchstiegsöffnungen beim Leiterzugang sind nach jedem Durchstieg wieder zu schließen.
- Zugänge sind von Schnee und Eis zu beräumen und abzustumpfen.
- Beschäftigte, die den Aufzug bzw. die Transportbühne bedienen sind vom Unternehmer schriftlich zu beauftragen und er hat sicher zu stellen, dass diese in die Bedienung nachweislich unterwiesen sind.

Prüfungen

- Gerüstersteller: Prüfung durch eine „zur Prüfung befähigte Person“ nach Fertigstellung und vor Übergabe an den Nutzer, um den ordnungsgemäßen Zustand festzustellen (Nachweis-Prüfprotokoll und Kennzeichnung).

- Gerüstnutzer:
 - Inaugenscheinnahme durch eine „qualifizierte Person“ des jeweiligen Nutzers vor dem Gebrauch, um die sichere Funktion und die Mängelfreiheit festzustellen (Nachweis-Checkliste).
 - Kontrolle ob der „Plan für den Gebrauch“ vorhanden und für seinen Anwendungszweck aussagekräftig ist.
 - Nach längerer Zeit der Nichtnutzung oder nach Naturereignissen (z. B. Stürme, Starkregen) hat der Nutzer vor dem Gebrauch über den Auftraggeber eine außerordentliche Überprüfung durch eine „zur Prüfung befähigte Person“ zu veranlassen.

Weitere Informationen:
 Betriebssicherheitsverordnung
 DGUV Vorschrift 38 Bauarbeiten
 TRBS 1203 Befähigte Person
 TRBS 2121 Teil 1 Gefährdung von Beschäftigten durch Absturz bei der Verwendung von Gerüsten
 DGUV Information 201-011 Verwendung von Arbeits-, Schutz- und Montagegerüsten
 DIN 4420-1 und 3
 DIN EN 12811-1
 Allgemeine Technische Vertragsbedingungen für Bauleistungen (ATV)

Gerüstnutzung

Plan für den Gebrauch Inaugenscheinnahme durch den Nutzer

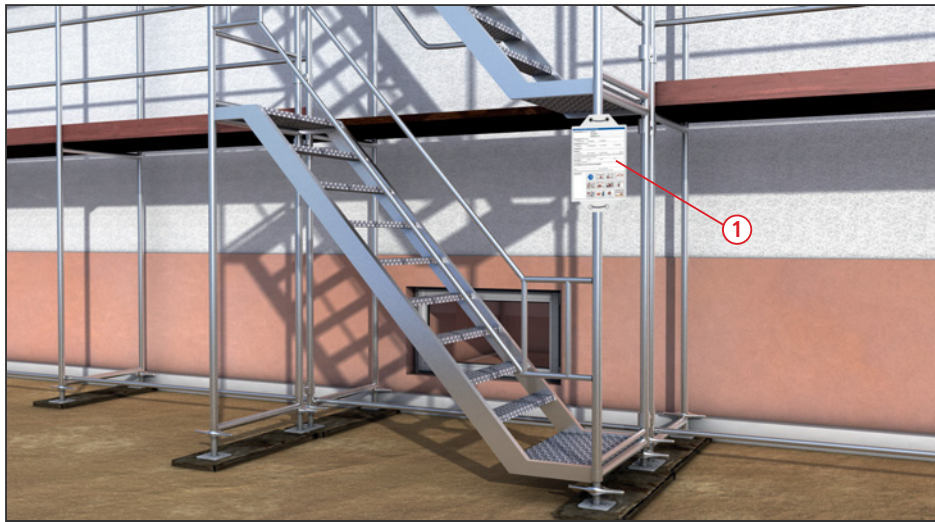

Gefährdungen

- Wird eine Inaugenscheinnahme des Gerüsts nach der Fertigstellung bzw. vor der Nutzung nicht oder unzureichend durchgeführt, kann das aufgrund nicht erkannter Mängel am Gerüst z. B. zu Absturzunfällen, zum Verlust der Standsicherheit oder der Arbeits- und Betriebssicherheit führen.
- Wenn kein Plan für den Gebrauch vorliegt, kann es zu Fehlhandlungen des Benutzers und damit zu Unfällen kommen.

Schutzmaßnahmen

- Der für die Gerüstbauarbeiten verantwortliche Unternehmer muss das von ihm erstellte Gerüst nach der Montage prüfen lassen. Nach Prüfung ist das Gerüst an gut sichtbarer Stelle zu kennzeichnen ①.
- Der Gerüstersteller übergibt den Plan für den Gebrauch an den Gerüstnutzer.

- Der verantwortliche Unternehmer, der Gerüste nutzen lässt, muss vor deren Gebrauch die sichere Funktion und die Mängelfreiheit durch eine Inaugenscheinnahme feststellen lassen.

Plan für den Gebrauch

- Der Plan enthält folgende Angaben:
 - Gerüstbauart, z. B. Arbeits- und/oder Schutzgerüst,
 - Lastklasse*,
 - Breitenklasse,
 - Name und Anschrift des Gerüsterstellers,
 - Datum der Prüfung nach der Montage,
 - Warnhinweise und weitere objektbezogene Angaben,
 - Art, Anzahl und Lage der Zugänge,
 - Verwendungsbeschränkungen.

* bei mehrlagigen Gerüsten als Summe der gleichmäßig verteilten Verkehrslasten in einem Gerüstfeld.

Prüfungen

Inaugenscheinnahme

- Die Inaugenscheinnahme durch den Nutzer erfolgt auf der Grundlage des Planes für den Gebrauch (u. a. Kennzeichnung, ggf. Prüfprotokoll des Gerüsterstellers) und der Art der auszuführenden Arbeiten durch eine von ihm benannte „qualifizierte Person“.
- Das jeweilige Ergebnis ist zu dokumentieren, z. B. ②.



Weitere Informationen:

Betriebssicherheitsverordnung DGUV Vorschrift 1 Grundsätze der Prävention
TRBS 1203 Befähigte Personen
TRBS 2121 Teil 1 Gefährdung von Beschäftigten durch Absturz bei der Verwendung von Gerüsten
DGUV Information 201-011 Verwendung von Arbeits-, Schutz- und Montagegerüsten
DIN EN 12811-1
DIN 4420-1 und DIN 4420-3

②

Sichtkontrolle	in Ordnung		nicht zutreffend
	ja	nein	
Ist der 3-teilige Seitenschutz auch an Stirnseiten und Öffnungen angebracht?	<input type="checkbox"/>	<input type="checkbox"/>	<input type="checkbox"/>
Ist ein maximaler Wandabstand von 0,30 m eingehalten? (wenn nicht, ist auch hier Seitenschutz erforderlich)	<input type="checkbox"/>	<input type="checkbox"/>	<input type="checkbox"/>
Anforderungen an Fang- und Dachfanggerüste			
Ist bei Dachfanggerüsten die Belagfläche mindestens 0,60 m breit?	<input type="checkbox"/>	<input type="checkbox"/>	<input type="checkbox"/>
Liegt der Belag des Dachfanggerüsts nicht tiefer als 1,50 m unter der Traufkante?	<input type="checkbox"/>	<input type="checkbox"/>	<input type="checkbox"/>
Beträgt der Abstand zwischen Schutzwand und Traufkante mindestens 0,70 m?	<input type="checkbox"/>	<input type="checkbox"/>	<input type="checkbox"/>
Überragt die Schutzwand die Absturzkante (z. B. Traufe, Deckenkante) mindestens um das erforderliche Maß?	<input type="checkbox"/>	<input type="checkbox"/>	<input type="checkbox"/>
Ist die Schutzwand aus Schutznetzen oder Geflechtem ordnungsgemäß am Gerüst befestigt?	<input type="checkbox"/>	<input type="checkbox"/>	<input type="checkbox"/>
Ist bei Fanggerüsten die Belagfläche mindestens 0,90 m breit?	<input type="checkbox"/>	<input type="checkbox"/>	<input type="checkbox"/>
Liegt der Belag des Fanggerüsts nicht tiefer als 2,00 m unter der Absturzkante?	<input type="checkbox"/>	<input type="checkbox"/>	<input type="checkbox"/>
Sonstige Anforderungen			
Sind spannungsführende Leitungen und/oder Geräte im Gerüstbereich abgeschaltet, abgedeckt oder abgesichert?	<input type="checkbox"/>	<input type="checkbox"/>	<input type="checkbox"/>
Ist die Beleuchtung zur Sicherung des öffentlichen Verkehrs gewährleistet?	<input type="checkbox"/>	<input type="checkbox"/>	<input type="checkbox"/>
Ist am Gerüst beim Einsatz im öffentlichen Bereich ein Schutzdach vorhanden?	<input type="checkbox"/>	<input type="checkbox"/>	<input type="checkbox"/>
Bemerkungen/ Hinweise:			

Inaugenscheinnahme vor dem Gebrauch von Gerüsten durch den Gerüstnutzer	in Ordnung		nicht zutreffend
	ja	nein	
Gerüstbenutzer: _____ Datum _____	<input type="checkbox"/>	<input type="checkbox"/>	<input type="checkbox"/>
Gerüstersteller: _____	<input type="checkbox"/>	<input type="checkbox"/>	<input type="checkbox"/>
Bauvorhaben: _____	<input type="checkbox"/>	<input type="checkbox"/>	<input type="checkbox"/>
Sichtkontrolle			
Verwendungszweck (geeignet z. B. für Maurerarbeiten, Stuck- und Putzarbeiten, Malerarbeiten)	<input type="checkbox"/>	<input type="checkbox"/>	<input type="checkbox"/>
Ist das Gerüst an sichtbarer Stelle (z. B. Aufstiege) gekennzeichnet?	<input type="checkbox"/>	<input type="checkbox"/>	<input type="checkbox"/>
– Arbeitsgerüst und/oder Schutzgerüst nach DIN EN 12811/DIN 4420	<input type="checkbox"/>	<input type="checkbox"/>	<input type="checkbox"/>
– Lastklasse und Nutzlast, Breitenklasse	<input type="checkbox"/>	<input type="checkbox"/>	<input type="checkbox"/>
– Gerüstersteller	<input type="checkbox"/>	<input type="checkbox"/>	<input type="checkbox"/>
Stand- und Tragsicherheit			
Ist das Gerüst augenscheinlich verankert?	<input type="checkbox"/>	<input type="checkbox"/>	<input type="checkbox"/>
Sind die Aufstandsflächen des Gerüsts augenscheinlich in Ordnung?	<input type="checkbox"/>	<input type="checkbox"/>	<input type="checkbox"/>
Arbeits- und Betriebssicherheit			
Sind sichere Zugänge oder Aufstiege, wie z. B. Treppentürme, vorhanden?	<input type="checkbox"/>	<input type="checkbox"/>	<input type="checkbox"/>
Ist jede genutzte Gerüstlage vollflächig mit Belägen (z. B. Rähmentafeln oder Bohlen) ausgelegt?	<input type="checkbox"/>	<input type="checkbox"/>	<input type="checkbox"/>
Sind die Gerüstbeläge und -bohlen so verlegt, dass sie weder wippen noch ausweichen können und sind sie gegen Abheben gesichert?	<input type="checkbox"/>	<input type="checkbox"/>	<input type="checkbox"/>
Ist bei der Einrüstung einer Bauwerksecke der Belag in voller Breite herumgeführt?	<input type="checkbox"/>	<input type="checkbox"/>	<input type="checkbox"/>
Sind Belag Elemente augenscheinlich unbeschädigt, z. B. nicht eingerissen, eingeschritten?	<input type="checkbox"/>	<input type="checkbox"/>	<input type="checkbox"/>
Sind alle Gerüstlagen mit einem 3-teiligen Seitenschutz (Geländerholm, Zwischenholm und Bordbrett) versehen?	<input type="checkbox"/>	<input type="checkbox"/>	<input type="checkbox"/>

Gerüstnutzung

Arbeits- und Betriebssicherheit

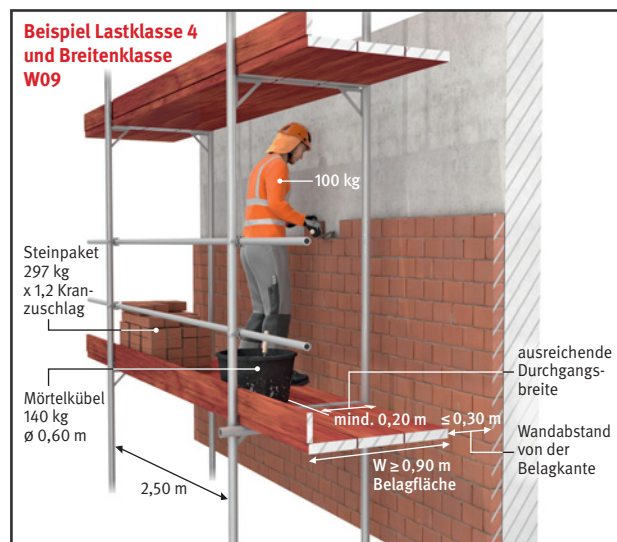

Gefährdungen

- Absturzgefährdung durch ein mangelhaftes, nicht sicheres Gerüst.
- Eigenmächtige Veränderungen am Gerüst durch den Gerüstnutzer können die Standsicherheit bzw. Betriebssicherheit beeinträchtigen, so dass es z. B. zu Gerüstumstürzen bzw. Absturzunfällen von Beschäftigten kommen kann.

Allgemeines

- Es dürfen nur mängelfreie und für die vorgesehenen Tätigkeiten geeignete Gerüste genutzt werden, Plan für den Gebrauch beachten.
- Gerüste dürfen nur bestimmungsgemäß verwendet werden. Es darf nicht z. B. auf Beläge abgesprungen ①, an Gerüsten geklettert oder Material auf Schutzdächern und Fangbelägen gelagert werden ②.

- Der Unternehmer, der Gerüste nutzt oder nutzen lässt, hat sicherzustellen, dass die Gerüste in einem ordnungsgemäßen Zustand gehalten werden. Hierzu hat er seine Beschäftigten zu unterweisen.
- Der Unternehmer hat seine Beschäftigten anzuweisen, dass von ihnen festgestellte augenfällige Mängel oder Veränderungen am Gerüst dem Aufsichtsführenden zu melden sind.

Schutzmaßnahmen

- Klappen in Durchstiegsbelägen nach dem Durchstieg geschlossen halten ③.
- Im Gerüstfeld darf die Summe der Belastungen aus dem Gewicht der Personen, dem Arbeitsmittel und dem Material die jeweilige zulässige Lastklasse nicht überschreiten. Die Lastklasse muss über die Kennzeichnung am Gerüst erkennbar sein.

- Bei übereinanderliegenden Gerüstfeldern darf die Summe der Belastungen auf diesen Belägen nicht größer sein, als die vorgegebene Lastklasse ④.
- Bei Materialablagerung auf der Belagfläche muss eine Durchgangsbreite auf dem Gerüstbelag von mind. 0,20 m ⑤ erhalten bleiben.

Zusätzliche Hinweise für Veränderungen am Gerüst

- Veränderungen am Gerüst dürfen grundsätzlich nur vom Gerüstersteller ausgeführt werden, vor allem, wenn sie das statische System beeinflussen können, z. B. Ausbau von Belägen oder Verankerungen, Anbau von Aufzügen, Schuttrutschen, Netzen und Planen.
- Es dürfen keine zusätzlichen Teile, wie z. B. Materialbehälter oder Materialkonsolen außen an das Gerüst angebracht werden.

- Unter Einhaltung bestimmter Regeln können Veränderungen am Gerüst im Einzelfall auch durch den Gerüstnutzer vorgenommen werden, z. B. kurzzeitiger Ausbau von Seitenschutzbauteilen bzw. kurzzeitiges Öffnen von Gerüstbekleidung (Netze, Planen) für Materialtransporte, Umsetzen von innenliegenden max. 30 cm breiten Konsolen beim Mauerwerkverfahren oder bei Wärmedämmverbundsystem-Arbeiten (WDVS).

- Die Regeln für Veränderungen am Gerüst durch den Gerüstnutzer beinhalten:

- eine schriftliche Abstimmung zwischen Gerüstersteller und Gerüstnutzer über wer, was, womit, wann und wie verändert wird,

- der Gerüstnutzer erstellt eine Betriebsanweisung über die durchzuführenden Veränderungen und die erforderlichen Schutzmaßnahmen, in die seine Beschäftigten unterwiesen sind,
- Veränderungen dürfen nur die vom Unternehmer beauftragten, unterwiesenen und fachkundigen Beschäftigten ausführen,
- der Gerüstnutzer bestimmt eine qualifizierte Person als Aufsichtsführenden, der auch die „Inaugenscheinnahme“ nach jeder Gerüstveränderung durchführt.
- Bei kurzzeitigem Entfernen von Seitenschutz sind Maßnahmen zur Sicherung gegen Absturz von Beschäftigten zu treffen (z. B. Verwendung von PSAgA). Sie sind in der Betriebsanweisung festzulegen.

Zusätzliche Hinweise für Gerüstumsetzung mit Kran

- Grundsätzlich dürfen Gerüste nicht mit Kranen umgesetzt werden, es sei denn der Hersteller beschreibt dies in seiner Aufbau- und Verwendungsanleitung.
- Sind in den Aufbau- und Verwendungsanleitungen hierzu keine Angaben gemacht, müssen folgende Voraussetzungen vorliegen:

- ein kranbares Gerüst ist durch den Gerüstersteller zu planen,
- dafür ist ein statischer Nachweis mit Angaben zur Standsicherheit (z. B. Verankerung, Abstützung oder Ballastierung) erforderlich,
- der Gerüstersteller erstellt einen „Plan für den Gebrauch“ für den Gerüstnutzer u. a. mit Angaben zu den Anschlagpunkten am Gerüst und das zu verwendende Anschlagmittel,
- das Gerüst hat eine Kennzeichnung.

- Der Gerüstnutzer erstellt eine Betriebsanweisung für die Gerüstnutzung und -umsetzung in die seine Beschäftigten unterwiesen sind.

- Der Gerüstnutzer beauftragt eine qualifizierte Person als Aufsichtsführenden, der auch die „Inaugenscheinnahme“ nach jeder Gerüstumsetzung vor dem Gebrauch durchführt.

Prüfungen

Inaugenscheinnahme

- Vor dem Gebrauch hat der Unternehmer eine Inaugenscheinnahme und erforderlichenfalls eine Funktionskontrolle auf offensichtliche Mängel durchzuführen bzw. durch eine von ihm beauftragte qualifizierte (fachkundige) Person durchführen zu lassen.

- Als qualifizierte Person können z. B. Personen beauftragt werden, die eine abgeschlossene Berufsausbildung im Bau- und/oder Montagegewerk haben oder die durch eine zeitnah ausgeübte berufsnahe Tätigkeit und entsprechende Unterweisung über die erforderlichen Fachkenntnisse verfügen.

- Grundlage für die Inaugenscheinnahme durch den Gerüstnutzer sind seine Gefährdungsbeurteilung, die Kennzeichnung des Gerüsters, der durch den Gerüstersteller gefertigte „Plan für den Gebrauch“ und ggf. das Prüfprotokoll des Gerüsterstellers.

- Umfang der Inaugenscheinnahme beinhaltet die Kontrolle:
 - auf Eignung für den vorgesehenen Verwendungszweck als Arbeits- oder Schutzgerüst unter Berücksichtigung der Last-, Breiten- und Höhenklassen,
 - auf augenfällige Mängel, z. B. der Aufstellfläche, der Aufstiege, der Beläge, der Eckausbildung, der Verankerung, des Seitenschutzes und des Abstands zum Gebäude.

- Wird das Gerüst von mehreren Unternehmen gleichzeitig oder nacheinander gebraucht, hat jeder Unternehmer sicherzustellen, dass die vorgenannte Inaugenscheinnahme durchgeführt wird.

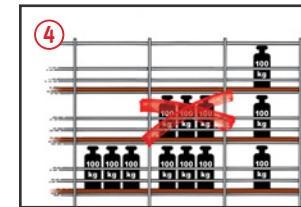
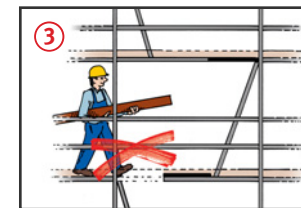
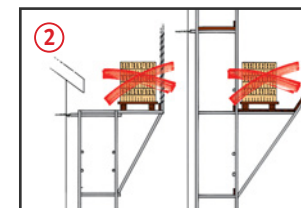

- Das Ergebnis der Inaugenscheinnahme ist zu dokumentieren (z. B. Checkliste).
- Nach längerer Zeit der Nichtbenutzung oder nach Naturereignissen (z. B. Stürme, Starkregen) hat der Gerüstnutzer vor dem Gebrauch des Gerüsters über den Auftraggeber eine außerordentliche Überprüfung durch eine „zur Prüfung befähigte Person“ zu veranlassen.

Weitere Informationen:

Betriebssicherheitsverordnung
DGUV Vorschrift 38 Bauarbeiten
TRBS 1203 Befähigte Person
TRBS 2121 Teil 1 Gefährdung von Beschäftigten durch Absturz bei der Verwendung von Gerüsten
DGUV Information 201-011 Verwendung von Arbeits-, Schutz- und Montagegerüsten
DIN 4420-1 und 3
DIN EN 12811-1

Schornsteinfegerarbeiten



Gefährdungen

- Bei hochgelegenen Arbeitsplätzen und Verkehrswegen besteht Absturzgefahr.
- Bei Kehrtätigkeit ist mit Gefahrstoffen (z. B. Staub, PAK, Asbest) zu rechnen.

Allgemeines

- Vor Beginn der Arbeiten ist durch den Unternehmer eine objektbezogene Gefährdungsbeurteilung zu erstellen.
- Arbeitsverfahren sind so zu wählen, dass technische Schutzmaßnahmen vorrangig sind.
- Bei der Beratung ist darauf hinzuwirken, dass Verkehrswege und Arbeitsplätze so zu planen sind, dass keine Absturzgefahr besteht.

Schutzmaßnahmen

- Arbeitsplätze und Verkehrswege ohne Absturzgefahr sind vorzuziehen z. B. Arbeiten unter Dach ①, Kehrung von der Schornsteinsohle.

Verkehrswege

- Verkehrswege müssen z. B. entsprechend der baulichen Anlage, den Witterungsverhältnissen und den auszuführenden Tätigkeiten ein sicheres Begehen ermöglichen und ausreichende Abmessungen aufweisen.
- Glatte Oberflächen von Dächern (z. B. Metall, Kunststoff) mit einer Neigung von 5° bis 20° nur betreten, wenn die Trittsicherheit gewährleistet ist. Dies kann z. B. mit entsprechenden Belägen verbessert werden.
- Bei mehr als 20° Dachneigung sind Laufstege, Einzeltritte oder fest installierte Dachleitern nach DIN EN 12951 zu benutzen.



- Mindestbreite der Laufstege und Trittf lächen 25 cm ②.
- Abstand zwischen den einzelnen Flächen von Laufstegen nicht mehr als 5 cm.
- Trittf lächen unter Durchsteigöffnungen mind. 25 x 40 cm ②.
- Durchsteigöffnungen müssen mind. 60 x 80 cm groß sein ②.

- In geeigneten Dachflächen muss die Durchsteigöffnung mindestens eine lichte Breite von 42 cm aufweisen (s. Tabelle).
- Für die fest installierten Einrichtungen (Verkehrswege, Arbeitsplätze) an baulichen Anlagen ist eine Fachunternehmerbescheinigung nach der jeweiligen Landesbauordnung erforderlich. Für überdeckte Befestigungen von fest installierten Einrichtungen (Arbeitsplätze) an baulichen Anlagen ist eine Einbaudokumentation sinnvoll.

- Abstand der Trittf lächen ③ in Abhängigkeit von der Dachneigung. Bei der Benutzung von Trittf lächen ist darauf zu achten, dass diese senkrecht übereinander eingebaut worden sind ③:
 - Trittf lächen auf Dächern bis 45° Neigung höchstens 75 cm Abstand,
 - Trittf lächen auf Dächern über 45° Neigung höchstens 50 cm Abstand.
- Einzeltritte bis höchstens 60° Dachneigung höchstens 40 cm Abstand nach Einbauanleitung des Herstellers versetzt, senkrecht übereinander anordnen ③.
- Dachleiter nur von einer Person einschließlich Werkzeug benutzen, wenn diese nach der Einbauanleitung des Herstellers eingebaut wurde.
- Keine Dachauflegeleiter verwenden.

Anforderungen an Durchsteigöffnungen in geeigneten Dachflächen

minimale lichte Länge der Durchsteigöffnung	Anforderung an Fensterflügel	zulässig bei maximaler Dachneigung
52	geöffneter Fensterflügel muss flächig auf Dachfläche aufliegen	55°
57	Anschlag oben mind. 120° Öffnungswinkel Anschlag seitlich mind. 90° Öffnungswinkel	55°
80	Anschlag oben mind. 120° Öffnungswinkel Anschlag seitlich mind. 90° Öffnungswinkel	60°

- Anlegeleitern als Zugang zu Verkehrswegen auf dem Dach nur dann verwenden, wenn kein sichereres Arbeitsmittel verwendet werden kann und wenn eine standsichere Aufstellung gewährleistet und ein seitliches Verwackeln durch konstruktive Einrichtungen an Bauwerk oder Leiter ausgeschlossen ist (z. B. Leiterkopfsicherung, Fußverbreiterung). Maximaler Höhenunterschied 5,00 m.
- Die Holzdicke von Holzlaufstegen unter dem Dach ergibt sich aus der maximalen Stützweite.
- Abweichend sind entsprechende Einrichtungen bei Arbeitssätten vorzusehen.

Standflächen

- Standflächen ④ an der Mündung von Abgasleitungen nicht tiefer als 1,10 m unterhalb der Mündung. Mindestgröße 25 x 40 cm.
- Sie müssen folgende waagerechte Abstände aufweisen:
 - zwischen Abgasanlage und Außenkante Standfläche: mindestens 40 cm,
 - zwischen Innenkante Standfläche und Außenkante Abgasanlage: höchstens 30 cm,

- zwischen Standfläche und Abgasanlage bei zwischenliegendem First: höchstens 60 cm,
- Innenkante Standfläche und Mitte Zug der Abgasanlage: höchstens 1,00 m.
- Standflächen an Reinigungsöffnungen müssen mind. 50 x 50 cm groß sein. Lichtraumprofil mind. 0,60 x 1,80 m, Bewegungsfreiraum mind. 1,8 m³, wobei die Unterkante der Reinigungsöffnung sich in einem Bereich von 0,4 m bis 1,40 m über der Standfläche befinden muss.
- Abweichend sind entsprechende Einrichtungen bei Arbeitssätten vorzusehen.

Absturzsicherungen

- Absturzsicherungen können z. B. Seitenschutz oder PSAgA sein.
- Es muss mindestens ein einseitiger Geländerholm in 1,10 m Höhe in seitlichem Abstand von 15 cm zur Fläche vorhanden sein:
 - an Verkehrswegen in einem Bereich kleiner als 2,00 m von der Absturzkante ⑤,
 - an Standflächen und Verkehrswegen bei mehr als 2,00 m Absturzhöhe oberhalb einer tragfähigen Fläche ⑤.

- an Standflächen und Verkehrswegen auf Dächern mit einer Neigung von mehr als 60°.
- Steigleitern an Abgasanlagen mit einer Aufstieghöhe von mehr als 5,00 m über Dach bis zur Mündung mit einer Steigschutzeinrichtung nach DIN 18799 ausrüsten, die auch für die Standfläche wirksam sein muss. Vor der Benutzung ist durch den Unternehmer ein Rettungskonzept zu erstellen.
- Abweichend sind entsprechende Einrichtungen bei Arbeitssätten vorzusehen.

Gefahrstoffe

- Bei Kehrtätigkeiten sollten Arbeitsverfahren so gewählt werden, dass die Staubexposition minimiert wird, z. B. durch Verwendung eines Industriestaubsaugers der Staubklasse M, Verwendung von Schaumstoffkonen.
- Zur Minimierung von Gefährdungen kann zusätzlich der Einsatz persönlicher Schutzausrüstungen (z. B. partikelfiltrierende Halbmasken mind. FFP2) erforderlich sein.

Arbeitsmedizinische Vorsorge

- Arbeitsmedizinische Vorsorge nach Ergebnis der Gefährdungsbeurteilung veranlassen (Pflichtvorsorge) oder anbieten (Angebotsvorsorge). Hierzu Beratung durch den Betriebsarzt.

Weitere Informationen:

Arbeitsstättenverordnung
Verordnung zur arbeitsmedizinischen Vorsorge
DGUV Vorschrift 1 Grundsätze der Prävention
ASR A1.8 Verkehrswege
ASR A2.1 Schutz vor Absturz und herabfallenden Gegenständen, Betreten von Gefahrenbereichen
DGUV Regel 101-021 Schornsteinfegerarbeiten
DGUV Information 201-014 Regeln für das Nachrüsten von Steigeisen- und Steigleitergängen mit Steigschutzeinrichtungen an Schornsteinen
DIN EN 516
DIN EN 12951
DIN 18160-5: 2016-04
DIN 18799

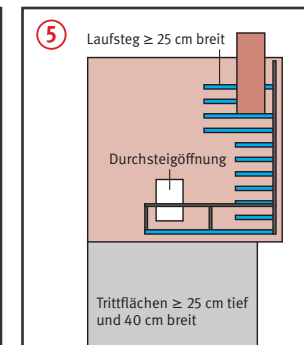
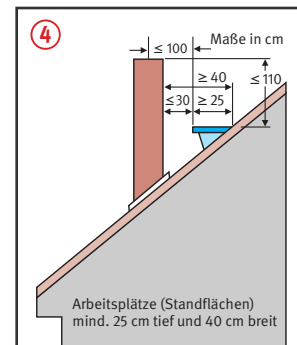
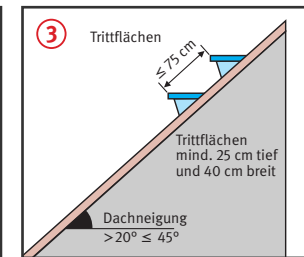
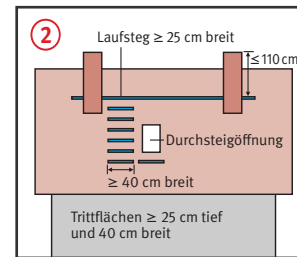

Arbeiten in der Nähe elektrischer Freileitungen

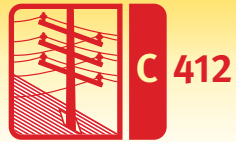

Gefährdungen

- Das Berühren spannungsführender elektrischer Freileitungen kann tödliche Folgen haben.
- Auch bei normalerweise schlecht leitenden Materialien kann bei Nässe ein Stromüberschlag erfolgen, z. B. beim unvorsichtigen Schwenken von nassen und feuchten Dachsparren bei deren Einbau.

Schutzmaßnahmen

- In der Nähe Spannung führender elektrischer Freileitungen nur arbeiten, wenn die Schutzabstände nicht unterschritten werden ③.
- Das Ausschwingen der Leitungsseile bei Wind bei der Bemessung des Sicherheitsabstandes berücksichtigen.
- Können die Sicherheitsabstände zu elektrischen Freileitungen nicht eingehalten werden,
 - muss deren spannungsfreier Zustand hergestellt und für die Dauer der Arbeiten sichergestellt sein oder
 - müssen die Spannung führenden Teile durch Abdecken ① oder Abschränken ② geschützt sein.

Abdeckungen stellen nur einen Schutz gegen zufälliges Berühren dar und ersetzen keine Betriebsisolierung.

- Sicherheitsmaßnahmen immer in Abstimmung mit dem Betreiber der Leitungen (z. B. Elektroversorgungsunternehmen, Deutsche Bahn) festlegen und durchführen.

- Dreh-, Höhen- oder Auslegerbegrenzungen an Maschinen vornehmen, wenn Gefahr besteht, die Freileitung mit Maschinen oder Geräten zu berühren.



Sicherheitsabstand von elektrischen Freileitungen

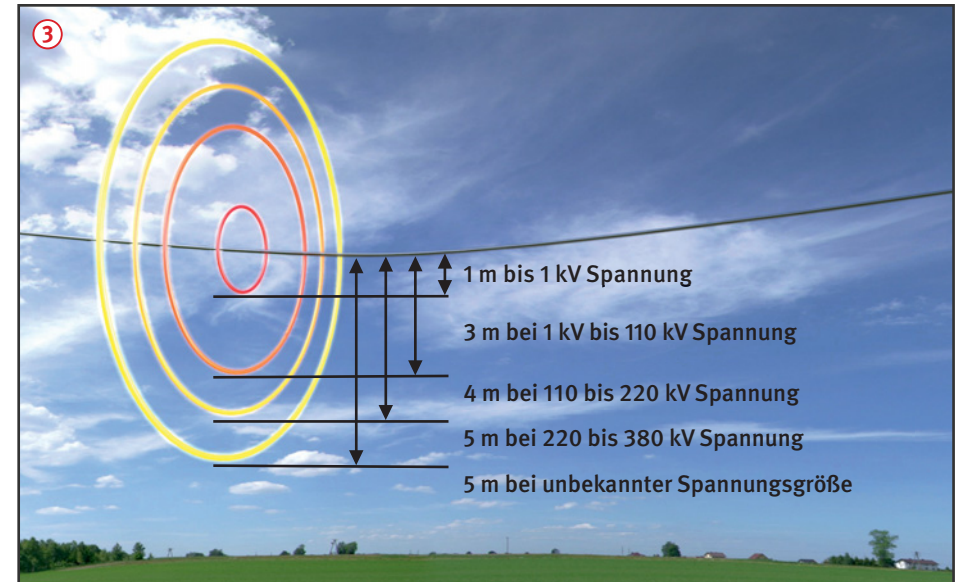

- Bei Arbeiten mit
 - Maschinen, z. B. Kranen, Baggern, Betonpumpen, Bauaufzügen, mechanischen Leitern,
 - sperrigen Lasten an Hebezeugen, wie z. B. Bewehrungs-eisen, Schalungselementen, Fertigteilen
 - Einbauteilen, z. B. Stahlpfetten, Profilblechen ist die Gefahr der unzulässigen Annäherung an Spannung führende Freileitungen besonders bei der Bemessung des Sicherheitsabstandes zu berücksichtigen. Die Schutzabstände ③
- Vor Beginn der Arbeiten
 - Erlaubnis zum Durchführen der Arbeiten vom Anlagenverantwortlichen einholen,
 - Einweisung des Arbeitsverantwortlichen für die Bauarbeiten durch den Anlagenverantwortlichen des Betreibers vor Ort,
 - Beschäftigte durch den Arbeitsverantwortlichen einweisen und über die Gefahr informieren.
 - müssen den Beschäftigten die Arbeitsgrenzen bekannt sein.
- Die Einweisung und die Erlaubnis zum Durchführen der Arbeiten, sowie die Festlegung der Arbeitsgrenzen sollte dokumentiert werden.
- Bei Abweichungen von der geplanten Durchführung der Arbeiten entscheidet der Anlagenverantwortliche des Betreibers der Freileitung.
- Bei der Schutzmaßnahme „Schutz durch Abstand“ muss der Arbeitsverantwortliche mit einer geeigneten Aufsicht für die Einhaltung der Schutzabstände sorgen.
- Die Unterweisung der Mitarbeiter, als alleinige Maßnahme, reicht nicht aus.
- Für Notfälle muss für eine schnellstmögliche Ausschaltung möglich sein. Dafür notwendige Kontaktmöglichkeiten sind vor Beginn der Arbeiten zu vereinbaren.

Weitere Informationen:
 Betriebssicherheitsverordnung
 DGUV Vorschrift 1 Grundsätze der Prävention
 DGUV Vorschrift 3 Elektrische Anlagen und Betriebsmittel
 DGUV Vorschrift 38 Bauarbeiten

Arbeiten in der Nähe von Funkanlagen

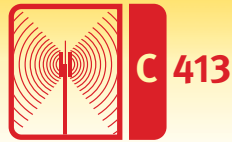

Gefährdungen

- Elektromagnetische Felder können zu Gesundheitsschäden führen, überwiegend durch thermische Wirkungen.
- Elektromagnetische Felder können die Funktion von medizinischen Geräten und von Implantaten stören.



- Deshalb sind Personen, die solche medizinischen Geräte, Implantate oder andere beeinflussbare Fremdkörper im oder am Körper tragen (z.B. Herzschrittmacher, Stimulatoren, Defibrillatoren, Insulinpumpen, Prothesen, Schrauben) oder deren Wärmeregulierung krankheitsbedingt eingeschränkt ist, besonders schutzbedürftig.

Allgemeines

- Bei Einhaltung der Abstandswerte der öffentlich zugänglichen Standortdatenbank der Bundesnetzagentur ist keine Gefährdung zu erwarten.
- Bei Unterschreitung dieser Abstandswerte können Arbeiten sicher durchgeführt werden, wenn Schutzmaßnahmen ergriffen werden.
- Bei Unterschreitung der Abstände durch besonders schutzbedürftige Personen ist die Durchführung dieser allgemeinen Schutzmaßnahmen ggf. nicht ausreichend.



Schutzmaßnahmen

- Informationen zu Funkstandorten und Sicherheitsabständen über die Standortdatenbank oder, über den Auftraggeber, vom Netzbetreiber einholen.
- Aufenthalt in der unmittelbaren Nähe von Antennen grundsätzlich vermeiden bzw. die Expositionszeit auf das Notwendige beschränken.
- Zu Mobilfunkantennen ohne besondere Warnzeichen den Abstand von 1 m in Hauptstrahlrichtung und von 0,5 m in alle anderen Abstrahlrichtungen der Antenne einhalten ①.
- Zu leistungsstärkeren Antennen mit einem Gefahrenhinweis des Netzbetreibers den dort konkret vorgegebenen Abstand einhalten ②.
- Können Sicherheitsabstände nicht eingehalten werden, über den Auftraggeber beim Netzbetreiber das Abschalten bzw. die Minderung der Sendeleistung veranlassen.
- In Abstimmung mit dem Netzbetreiber können geringere Abstände zugelassen werden, wenn eine bestimmte und genau festgelegte Expositionszeit nicht überschritten wird. In solchen Fällen Betriebsanweisung aufstellen und entsprechend unterweisen. Die Einhaltung dieser zulässigen Expositionszeit muss auch bei Unfällen oder Rettungen gewährleistet sein.
- Unterweisung zum Thema elektromagnetische Strahlung regelmäßig, mindestens jährlich, durchführen. Dabei auch auf die besondere Gefährdung von besonders schutzbedürftigen Personen eingehen, weil Informationen zu betroffenen Mitarbeitern nicht immer vorliegen.

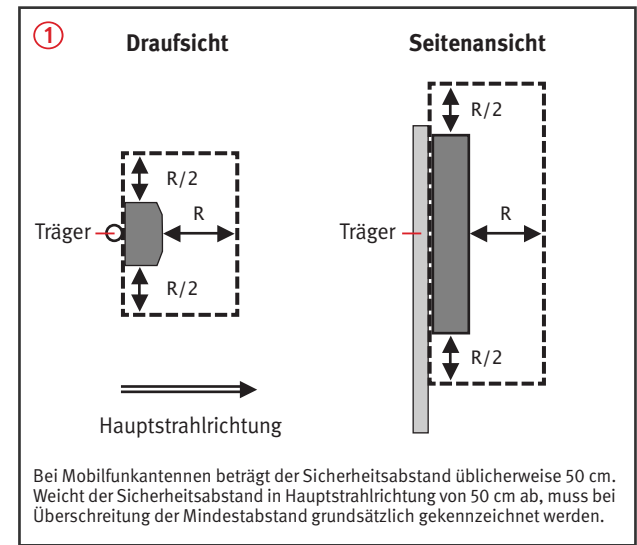

Zusätzliche Hinweise bzgl. besonders schutzbedürftiger Personen

- Die Auswirkungen auf besonders schutzbedürftige Personen bei der Gefährdungsbeurteilung berücksichtigen, besonders dann, wenn der Arbeitgeber über die Implantate oder Erkrankungen informiert ist.
- In diesen Fällen auf Grundlage entsprechender Fachkunde mit Messungen oder Vergleichsrechnungen Einzelfallregelungen treffen.
- Arbeitsmedizinische Vorsorgeuntersuchung anbieten, wenn regelmäßig in der Nähe von Funkanlagen gearbeitet wird.

Arbeitsmedizinische Vorsorge

- Arbeitsmedizinische Vorsorge nach Ergebnis der Gefährdungsbeurteilung veranlassen (Pflichtvorsorge) oder anbieten (Angebotsvorsorge). Hierzu Beratung durch den Betriebsarzt.

Sicherheitsabstände

vorne:	2,0 m
oben, unten:	1,0 m
rechts, links:	1,0 m
hinten	0 m

Weitere Informationen:
 Arbeitsschutzverordnung zu elektromagnetischen Feldern
 Technische Regeln zur Arbeitsschutzverordnung zu elektromagnetischen Feldern
 DGUV Regel 103-014
 Elektromagnetische Felder
 Standortdatenbank der Bundesnetzagentur unter:
www.bundesnetzagentur.de/DE/Vportal/TK/Funktechnik/EMF/start.html

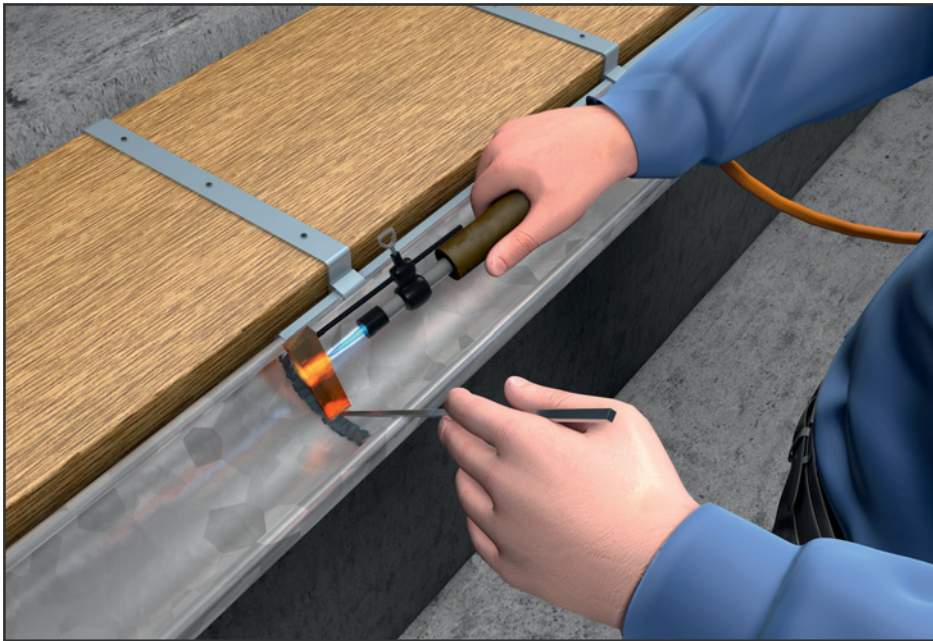

Gefährdungen

- Es kann zu Bränden und Explosionen, zu Verbrennungen der Haut und zu Gesundheitsschäden durch Lot- und Flussmitteldämpfe kommen.

Allgemeines

- Lötgeräte vor Arbeitsaufnahme auf ordnungsgemäßen Zustand überprüfen, insbesondere
 - bei Elektro-Lötgeräten auf beschädigte Leitungen und Leitungseinführung,
 - bei flüssiggasbetriebenen Lötgeräten auf Schlauchanschluss und Ventildichtheit achten.
- Je nach Arbeitsaufgabe und -umfang für ausreichende Lüftung sorgen und Brandschutz sicherstellen.

Schutzmaßnahmen

- Bei Lötarbeiten in Bereichen mit Brand- und Explosionsgefahr muss eine Schweißerlaubnis vorliegen.
- Alle brennbaren Teile aus der gefährdeten Umgebung entfernen.
- Sicherheitsmaßnahmen zur Verhinderung einer Brandentstehung in der Schweißerlaubnis festlegen, insbesondere
 - nicht entfernbare brennbare Teile abdecken,
 - Öffnungen abdichten.
- Während des Weichlötens geeignete Feuerlöschmittel, z. B. Pulverlöscher, bereitstellen.
- Nach Beendigung der Arbeiten wiederholte Kontrolle der Arbeitsstelle auf Brandnester (Brandwache).
- Sichere, nicht brennbare Unterlage verwenden. Arbeitsplatz von leicht brennbaren Stoffen freihalten.
- Weichlote nicht überhitzen.
- Auch für kurzzeitige Arbeitsunterbrechungen sichere Geräteablagen benutzen.
- Beim Flammlöten Schutzbrille tragen.

Weitere Informationen:

Betriebssicherheitsverordnung
DGUV Vorschrift 3 Elektrische Anlagen und Betriebsmittel
DGUV Vorschrift 79 Verwendung von Flüssiggas
Technische Regeln für Arbeitsstätten ASR A2.2 Maßnahmen gegen Brände
DGUV Regel 100-500 Betreiben von Arbeitsmitteln

Gasschweißen Brennschneiden Hartlöten



Gefährdungen

- Es kann zu Bränden und Explosionen, Verbrennungen der Haut, Verletzung der Augen und zu Vergiftung durch Gefahrstoffe kommen.

Schutzmaßnahmen

- Bei Schweiß-, Schneid- und Lötarbeiten in Bereichen mit Brand- und Explosionsgefahr muss eine Schweißerlaubnis vorliegen.
- Alle brennbaren Teile aus der gefährdeten Umgebung entfernen.
- Sicherheitsmaßnahmen zur Verhinderung einer Brandentstehung in der Schweißerlaubnis festlegen, insbesondere
 - nicht entfernbare brennbare Teile abdecken,
 - Öffnungen abdichten.

- Brandwache und geeignete Feuerlöschmittel, z. B. Pulverlöscher, während der schweißtechnischen Arbeiten bereitstellen ⑥.
- Nach Beendigung der Arbeiten wiederholte Kontrolle der Arbeitsstelle auf Brandnester (Brandwache).
- Auf Bau- und Montagestellen möglichst Flaschengestelle oder -karren für den Transport verwenden ①.
- Gasflaschen gegen Umstürzen sichern und nicht in Durchfahrten, Durchgängen, Hausfluren, Treppenhäusern und in der Nähe von Wärmequellen lagern und aufstellen.
- Nur geprüfte und zugelassene Druckminderer benutzen und so an die Gasflaschen anschließen, dass beim Ansprechen der Sicherheitsventile Personen nicht gefährdet werden.

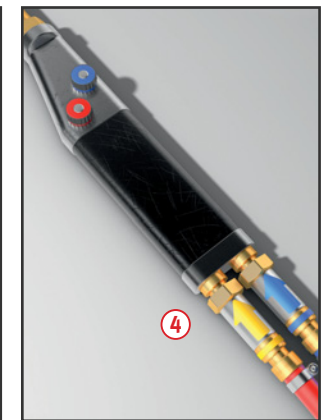
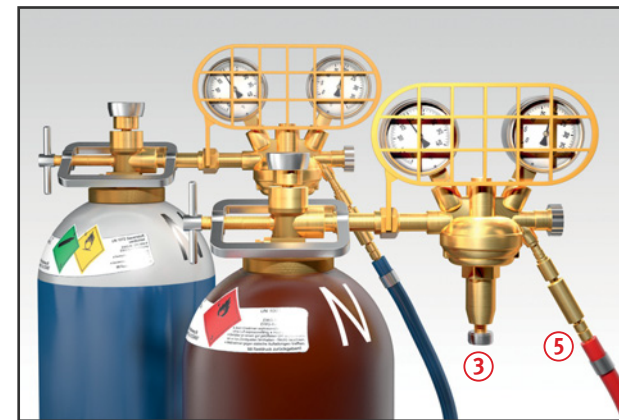

Lüftung in Räumen

Verfahren	Materialien		Hoch leg. Stahl, NE-Werkstoffe (außer Alum. Werkstoff)		Schweißen an beschichtetem Stahl	
	Unlegierter und niedrig legierter Stahl, Alum. Werkstoff					
Gasschweißen						
ortsgebunden	F	T	F	T	F	T
nicht ortsgebunden	F	T	F	T	F	T
Brennschneiden						
ortsgebunden	F	T	F	T	F	T
nicht ortsgebunden	F	T	F	T	F	T

F = freie (natürliche) Lüftung
T = technische (maschinelle) Lüftung, z. B. Ventilatoren, Gebläse
A = Absaugung im Entstehungsbereich der Schadstoffe

■ = kurzzeitig,
■ = länger dauernd

- Flaschenventile nicht ruckartig öffnen. Vorher Einstellschraube am Druckminderer bis zur Entlastung der Feder zurück-schrauben ③.
- Sauerstoffarmaturen öl- und fettfrei halten.
- Acetylen-Einzelflaschenanlagen, die sich während der Gasentnahme nicht im Sichtbereich des Schweißers befinden, mit Einzelflaschensicherungen oder Gebrauchsstellenvorlagen ④ ausrüsten.
- Gasschläuche vor mechanischen Beschädigungen und gegen Anbrennen schützen und nicht über Armaturen an Flaschen aufwickeln.
- Brenngas- und Sauerstoffschläuche müssen mindestens 3,00 m lang sein. Neue Gas-schläuche vor dem erstmaligen Benutzen ausblasen.
- Nur zugelassene und sichere Schlauchverbindungs-mittel (Schlauchtüllen mit Schlauch-schellen ⑤ oder Patentkupp-lung) verwenden.
- Auf sicheres Zünden des Brenners achten und bei Flamm-rückschlägen Brenner erst nach Behebung der Störung erneut zünden.
- Für ausreichende Lüftung sorgen (Tabelle).
- Bei Arbeitsunterbrechungen Brenner nicht in Werkzeugkisten und anderen Hohlkörpern ablegen.
- Geeignete Schutzbrillen (Schutzstufen 2-8) benutzen ②.
- Beim Brennschneiden schwer entflammbaren Schutzanzug oder Lederschürze, Schweißer-schutzhandschuhe, evtl. auch Gamaschen tragen und Gehör-schutz benutzen.

- Die Farbkennzeichnung für Flüssiggasschläuche ist ab 07/2013 neu in der DIN EN 16129 geregelt.

Arbeitsmedizinische Vorsorge

- Arbeitsmedizinische Vorsorge nach Ergebnis der Gefährdungs-beurteilung veranlassen (Pflicht-vorsorge) oder anbieten (Ange-botsvorsorge). Hierzu Beratung durch den Betriebsarzt.

Weitere Informationen:

Arbeitsstättenverordnung
ASR A2.2 Maßnahmen gegen Brände
TRGS 510 Lagerung von Gefahrstoffen in ortsbeweglichen Behältern
TRGS 528 Schweißtechnische Arbeiten
TRGS 725 Gefährliche explosionsfähige Atmosphäre – Mess-, Steuer- und Regleinrichtungen im Rahmen von Explosionsschutzmaßnahmen
TRBS 3145 / TRGS 745 Ortsbewegliche Druckgasbehälter – Füllen, Bereit-halten, innerbetriebliche Beförderung, Entleeren
DGUV Vorschrift D79 Verwendung von Flüssiggas
DGUV Regel 100-500 Betreiben von Arbeitsmitteln
DGUV Regel 112-192 Benutzung von Augen- und Gesichtsschutz
DGUV Information 209-011 Gasschweißen
DGUV Information 209-047 Nitrose Gase beim Schweißen und bei verwandten Verfahren

In dieser Reihe sind folgende Merkhefte erschienen:

Arbeitssicherheit und Gesundheitsschutz für alle Gewerke

Abruf-Nr. 401

Abbruch und Rückbau

Abruf-Nr. 402

Betonerhaltungs-, Bautenschutz- und Abdichtungsarbeiten

Abruf-Nr. 403

Arbeiten auf Dächern

Abruf-Nr. 404

Feuerfestbau

Abruf-Nr. 405

Gebäudereiniger

Abruf-Nr. 406

Gebäudetechnik (Heizung, Lüftung, Sanitär)

Abruf-Nr. 407

Gerüstbau

Abruf-Nr. 408

Glaser und Fensterbau

Abruf-Nr. 409

Arbeiten im Bereich von Gleisen

Abruf-Nr. 410

Hochbau

Abruf-Nr. 411

Maler und Lackierer

Abruf-Nr. 412

Steinmetze

Abruf-Nr. 413

Tief- und Straßenbau

Abruf-Nr. 414

Trockenbauer, Verputzer, Stuckateure

Abruf-Nr. 415

Turm- und Schornsteinbauarbeiten

Abruf-Nr. 416

Wand- und Bodenbelagarbeiten

Abruf-Nr. 417

Zimmerer

Abruf-Nr. 418

Hier erhalten Sie weitere Informationen

Berufsgenossenschaft der Bauwirtschaft, Berlin
Prävention

Präventions-Hotline der BG BAU: 0800 80 20 100 (gebührenfrei)

www.bgbau.de

praevention@bgbau.de



Fachliche Ansprechpartner für Ihren Betrieb vor Ort
finden Sie im Internet unter
www.bgbau.de – Ansprechpartner/Adressen – Prävention

**Berufsgenossenschaft
der Bauwirtschaft**

Hildegardstraße 29/30
10715 Berlin
www.bgbau.de

